



TR959M6SE

SL Navodila za uporabo | Sušilni stroj



Pozdravljeni pri podjetju AEG! Zahvaljujemo se vam, da ste izbrali našo napravo.



Ker želimo biti trajnostni, zmanjšujemo uporabo papirja in zagotavljamo navodila za uporabo v spletu. Dostopite do svojih celotnih navodil za uporabo na aeg.com/manuals



Pridobite nasvete glede uporabe, brošure, odpravljanje težav, servisne informacije in informacije glede popravil na aeg.com/support



Kupite dodatno opremo, potrošno blago in originalne nadomestne dele za vašo napravo pri aeg.com/shop

Pridržujemo si pravico do sprememb.

KAZALO

1. VARNOSTNE INFORMACIJE	2
2. VARNOSTNA NAVODILA.....	6
3. OPIS IZDELKA.....	8
4. TEHNIČNI PODATKI.....	10
5. UPRAVLJALNA PLOŠČA.....	10
6.  WI-FI – NASTAVITEV POVEZLJIVOSTI.....	12
7. PROGRAMI.....	14
8. FUNKCIJE.....	18
9. NASTAVITVE.....	20
10. FUNKCIJA S PARO.....	21
11. PRED PRVO UPORABO.....	23
12. VSAKODNEVNA UPORABA.....	24
13. NAMIGI IN NASVETI.....	29
14. VZDRŽEVANJE IN ČIŠČENJE.....	29
15. ODPRAVLJANJE TEŽAV.....	34
16. VREDNOSTI PORABE.....	36
17. SKRB ZA OKOLJE.....	38

1. VARNOSTNE INFORMACIJE



Pred začetkom nameščanja in uporabo te naprave natančno preberite priložena navodila.

Proizvajalec ni odgovoren za poškodbe ali škodo, nastalo zaradi nepravilne namestitve ali uporabe. Navodila vedno shranite na varnem in dostopnem mestu za poznejšo uporabo.



Opozorilo: Nevarnost požara/Vnetljivi materiali.

Naprava vsebuje vnetljiv plin propan (R290), plin z visoko stopnjo okoljske neoporečnosti. Napravi ne približujte ognja in virov vžiga. Pazite, da ne poškodujete hladilnega krogotoka, ki vsebuje propan.

1.1 Varnost otrok in ranljivih oseb

OPOZORILO!

Nevarnost zadušitve, poškodb ali trajne invalidnosti.

- To napravo lahko otroci od osmega leta naprej ter osebe z zmanjšanimi telesnimi, čutnimi ali razumskimi sposobnostmi ali s pomanjkanjem izkušenj ter znanja uporabljajo le pod nadzorom ali če so dobile ustrezna navodila glede varne uporabe naprave in če se zavedajo nevarnosti, ki obstajajo.
- Otroci med tretjim in osmim letom starosti ter invalidi se napravi ne smejo približevati, če niso pod stalnim nadzorom.
- Otroci, mlajši od treh let, se ne smejo približevati napravi, če niso pod stalnim nadzorom.
- Otrokom preprečite igranje z napravo.
- Vso embalažo hranite zunaj dosega otrok in jo ustrezno zavržite.
- Pralna sredstva hranite zunaj dosega otrok.
- Ko so vrata naprave odprta, poskrbite, da so otroci in hišni ljubljenci dovolj oddaljeni od naprave.
- Če je naprava opremljena z zaščito za otroke, mora biti zaščita vklopljena.
- Otroci ne smejo izvajati čiščenja in uporabniškega vzdrževanja naprave, če ni zagotovljen nadzor.

1.2 Splošna varnost

- Ta naprava je namenjena samo sušenju domačega perila, primerne za strojno sušenje.
- Funkcije sušilnega stroja ne uporabljajte, če je perilo umazano od industrijskih kemikalij.

- Ta naprava je namenjena zgolj uporabi v gospodinjstvu v notranjem okolju.
- Ta naprava se lahko uporablja v pisarnah, hotelskih sobah, sobah motelov, kjer nudijo prenočišča z zajtrkom, kmečkih turizmih in drugih podobnih nastanitvenih objektih, kjer takšna uporaba ne presega (povprečnih) ravni domače uporabe.
- Ne spreminjajte specifikacij te naprave.
- Če sušilni stroj postavite na pralni stroj, uporabite komplet za namestitvev na pralni stroj. Komplet za namestitvev na pralni stroj, ki je na voljo pri pooblaščenem prodajalcu, lahko uporabite le z napravami, navedenimi v navodilih, priloženih dodatni opreми. Pred nameščanjem jih pozorno preberite (oglejte si list z navodili za nameščanje).
- Napravo lahko postavite kot prostostoječo enoto ali pod kuhinjski pult s pravim razmikom (oglejte si list z navodili za nameščanje).
- Naprave ne nameščajte za vrati (običajnimi ali drsnimi) s tečaji na nasprotni strani, kjer je onemogočeno popolno odpiranje vrat naprave.
- Prezračevalnih odprtih na dnu ne sme ovirati preproga, predpražnik ali katera koli druga talna obloga.
- **OPOZORILO:** Naprava se ne sme napajati preko zunanje preklopne naprave, kot je programska ura, in ne sme biti priključena na tokokrog, kjer si redno sledijo vklopi in izklopi.
- Vtič vtaknite v vtičnico šele ob koncu postopka nameščanja. Poskrbite, da bo omrežni vtič po namestitvi dostopen.
- V prostoru, kjer je postavljena naprava, naj bo zagotovljeno dobro prezračevanje, da preprečite prihod neželenih plinov v prostor, če naprava deluje na plin ali drugo gorivo, vključno z odprtim ognjem.
- **OPOZORILO:** Naprave ne nameščajte v okolju, kjer ni pretoka zraka.
Naprava vsebuje vnetljiv plin propan (R290), plin z visoko stopnjo okoljske neoporečnosti. Napravi ne približujte ognja

in virov vžiga. Pazite, da ne poškodujete hladilnega krogotoka, ki vsebuje propan.

- OPOZORILO: Prezračevalne odprtine na ohišju naprave ali vgradni konstrukciji naj ne bodo ovirane.
- OPOZORILO: Ne poškodujte hladilnega tokokroga.
- OPOZORILO: Ne dotikajte se dostopnih kovinskih reber kondenzatorja z golimi rokami. Nevarnost poškodbe. Nosite zaščitne rokavice.
- OPOZORILO: V posodo za vodo za paro nalijte samo destilirano vodo. Ne uporabljajte vode iz vodovodnega omrežja ali dodatkov. Lahko pride do poškodb naprave.
- Če je napajalni kabel poškodovan, ga mora zamenjati proizvajalec, pooblaščen servisni center ali druga strokovno usposobljena oseba, da se izognete nevarnosti električnega udara.
- Ne prekoračite največje količine perila 9,0 kg (oglejte si poglavje »Razpredelnica programov«).
- Obrišite vlakna ali ostanke embalaže, ki so se nabrali okoli naprave.
- Naprave ne uporabljajte brez filtra. Očistite filter za vlakna pred vsako uporabo in po njej.
- V sušilnem stroju ne sušite neopranih oblačil.
- Izdelke, ki so bili prepojeni z jedilnim oljem, acetonom, alkoholom, bencinom, kerozinom, odstranjevalci madežev, terpentinom, voski in odstranjevalci voskov ipd. pred sušenjem v sušilnem stroju najprej operite v vroči vodi z dodatno količino pralnega sredstva.
- V sušilnem stroju ni dovoljeno sušiti izdelkov iz penaste gume (lateks), kap za tuširanje, impregniranih tkanin, gumiranih izdelkov in oblačil ali blazin, napolnjenih s penasto gumo.
- Mehčalce ali podobne izdelke morate uporabiti samo v skladu z navodili proizvajalca.
- Iz oblačil odstranite vse predmete, ki so lahko vir ognja, kot so vžigalniki ali vžigalice.

- **OPOZORILO:** Sušilnega stroja ne zaustavljajte pred zaključkom postopka sušenja, razen če vse kose perila hitro vzamete iz stroja in jih razprostrete tako, da se ohladijo.
- Pred vsakršnim vzdrževanjem izklopite napravo in iztaknite vtič iz vtičnice.

2. VARNOSTNA NAVODILA

2.1 Namestitev



Opozorilo: Nevarnost požara/Vnetljivi materiali.

- Odstranite vso embalažo.
- Ne nameščajte ali uporabljajte poškodovane naprave.
- Upoštevajte navodila za namestitev, priložena napravi.
- Naprave ne nameščajte v okolju, kjer ni kroženja zraka.
Naprava vsebuje vnetljiv plin propan (R290), plin z visoko stopnjo okoljske neoporečnosti. Napravi ne približujte ognja in virov vžiga. Pazite, da ne poškodujete hladilnega krogotoka, ki vsebuje propan.
- Pri premikanju naprave bodite pazljivi, ker je težka. Vedno uporabljajte zaščitne rokavice in priloženo obutev.
- Naprave ne nameščajte ali uporabljajte na mestu, kjer lahko temperatura pade pod 5 °C ali naraste nad 35 °C.
- Tla, kjer bo stala naprava, morajo biti ravna, stabilna, odporna na toploto in čista.
- Poskrbite za kroženje zraka med napravo in tlemi.
- Pri premikanju naj bo naprava v pokončnem položaju.
- Naprava mora biti s hrbtno stranjo postavljena ob steno.
- Ko je naprava na mestu, kjer bo trajno delovala, z vodno tehtnico preverite, ali je pravilno poravnana. V nasprotnem primeru ustrezno nastavite noge.

2.2 Električne povezave

OPOZORILO!

Nevarnost požara in električnega udara.

- **OPOZORILO:** Ta naprava je namenjena namestitvi / priključitvi na ozemljitveni priključek v zgradbi.
- Preverite, ali so parametri s ploščice za tehnične navedbe združljivi z električno napetostjo omrežja.
- Vedno uporabite pravilno nameščeno varnostno vtičnico.
- Ne uporabljajte razdelilnikov in podaljškov.
- Ne vlecite za električni priključni kabel, če želite izključiti napravo. Vedno povlecite za vtič.
- Priključnega kabla ali vtiča se ne dotikajte z mokrimi rokami.

2.3 Uporaba

OPOZORILO!

Nevarnost telesnih poškodb, električnega udara, požara, opeklin ali poškodb naprave.



Opozorilo: Nevarnost požara/Vnetljivi materiali. Naprava vsebuje vnetljiv plin propan (R290), plin z visoko stopnjo okoljske neoporečnosti. Napravi ne približujte ognja in virov vžiga. Pazite, da ne poškodujete hladilnega krogotoka, ki vsebuje propan.

- Naprava je namenjena samo za (notranjo) uporabo v gospodinjstvu.
- Ne sušite poškodovanega (strganega, obrabljenega) perila, ki vsebuje polnilo.
- Če ste perilo prali s sredstvom za odstranjevanje madežev, pred sušenjem zaženite dodatno izpiranje.

- Sušite le perilo, ki je primerno za sušenje v napravi. Upoštevajte navodila na etiketah za nego perila.
- Ne pijte ali pripravljajte hrane s kondenzirano/destilirano vodo. Lahko povzroči zdravstvene težave ljudi in živali.
- Ne sedajte ali stopajte na odprta vrata naprave.
- V napravi ne sušite oblačil, ki so tako mokra, da od njih še kaplja.

OPOZORILO!

V posodo za vodo za paro nalijte samo destilirano vodo. Ne uporabljajte vode iz vodovodnega omrežja ali dodatkov. Lahko pride do poškodb naprave.

- Uporabite lahko tudi kondenzirano vodo iz posode s kondenzirano vodo v napravi, če je voda predhodno filtrirana (npr. s filtrom za kavo).
- Programe s paro uporabljajte samo z destilirano vodo.
- Ko se program sušenja ali program s paro prekine, sta perilo in boben lahko vroča. Nevarnost opeklin! Pri jemanju perila iz stroja bodite previdni.
- Ko prekinete program s paro, bodite previdni: Med fazo s paro ne odpirajte vrat stroja. Vroča para lahko povzroči opekline. Na prikazovalniku je prikazano sporočilo, ki označuje fazo s paro.

2.4 Notranja osvetlitev

OPOZORILO!

Nevarnost poškodbe.

- Vidno LED-sevanje, ne glejte neposredno v žarek.
- Za menjavo notranje žarnice se obrnite na pooblaščen servisni center.

2.5 Vzdrževanje in čiščenje

OPOZORILO!

Nevarnost telesnih poškodb ali škode na napravi.



Opozorilo: Nevarnost požara/Vnetljivi materiali. Naprava vsebuje vnetljiv plin

propan (R290), plin z visoko stopnjo okoljske neoporečnosti. Napravi ne približujte ognja in virov vžiga. Pazite, da ne poškodujete hladilnega krogotoka, ki vsebuje propan.

- Za čiščenje naprave ne uporabljajte parnega čistilnika in brizganja vode.
- Očistite napravo z vlažno mehko krpo. Uporabljajte samo nevtralna čistilna sredstva. Za čiščenje ne uporabljajte abrazivnih čistil, grobih gobic, topil ali kovinskih predmetov.

2.6 Kompresor

OPOZORILO!

Obstaja nevarnost škode na napravi.

- Kompresor in njegov sistem v sušilnem stroju sta napolnjena s posebnim sredstvom, ki ne vsebuje fluorokloroogljikovodikov. Ta sistem mora tesniti. Zaradi poškodb sistema, lahko pride do iztekanja.

2.7 Servis

- Za popravilo naprave se obrnite na pooblaščen servisni center. Uporabite samo originalne rezervne dele.
- Samopopravila ali nestrokovna popravila lahko vplivajo na varnost, zaradi česar lahko preneha veljati garancija.
- Naslednji nadomestni deli so na voljo vsaj 10 let po koncu proizvodnje modela: tesnila, stikala in gumbi, kondenzacijska črpalka, zapore vrat, motorji in krtačke motorja, menjalniki med motorjem in bobnom, ventilator in kolesa ventilatorja, bobni in ležaji, vodovodne cevi in pripadajoča oprema, vključno s cevmi, ventili in filtri, kablji in vtiči, plošče s tiskanim vezjem, elektronski prikazovalniki, termostati in temperaturna tipala, posodobitve programske opreme (vključno s programsko opremo za ponastavitve), vzmeti, grelniki in grelci, električne varovalke (ločene ali združene), natezna jermenica, podporni valjčki, vrata, tesnila vrat, ročaji vrat, sklopi in tečaji zapore vrat, filtri za puh, zračni filtri, plastične periferne naprave, posoda za kondenzirano vodo. Trajanje je lahko

daljšo v vaši državi. Za dodatne informacije obiščite našo spletno stran.

- Nekateri od teh nadomestnih delov so na voljo samo usposobljenim servisierjem, vsi nadomestni deli pa niso primerni za vse modele.
- O žarnicah v izdelku in nadomestnih žarnicah, ki se prodajajo ločeno: Te žarnice so zasnovane za ekstremne pogoje v gospodinjskih aparatih, kot so izjemne temperature, vibracije in vlažnosti, ali za sporočanje informacij o delovanju aparata. Niso namenjene za uporabo drugje in niso primerne za sobno razsvetlavo v gospodinjstvu

2.8 Odstranjanje



OPOZORILO!

Nevarnost poškodbe ali zadužitve.



Opozorilo: Nevarnost požara/
Nevarnost poškodb materiala in naprave.

- Napravo izključite iz napajanja in vodovodnega sistema.
- Odrežite električni priključni kabel tik ob napravi in napravo zavržite.
- Naprava vsebuje vnetljiv plin (R290). Za informacije o pravilnem odstranjevanju naprave se obrnite na občinsko upravo.
- Odstranite zaph in na ta način preprečite, da bi se otroci ali živali zaprli v boben.
- Napravo odstranite v skladu s krajevnimi zahtevami za odstranjevanje odpadne električne in elektronske opreme (OEEO).

3. OPIS IZDELKA

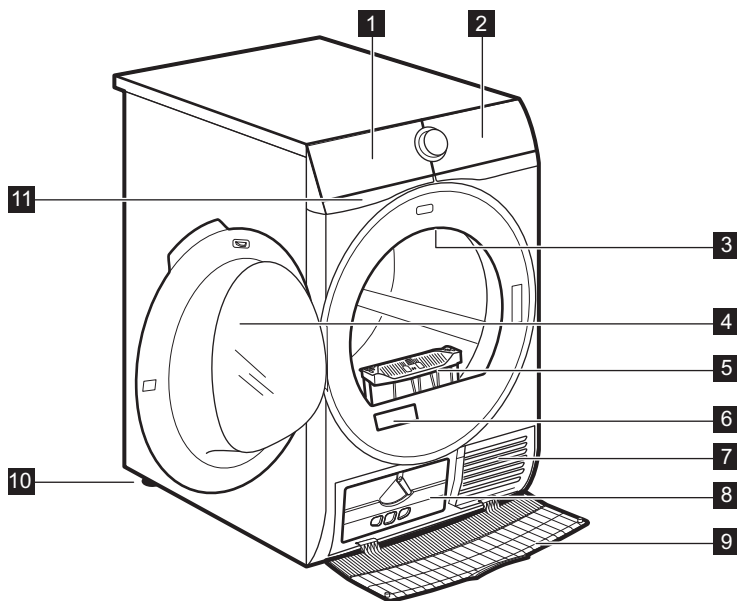

- 1 Posoda za vodo
- 2 Upravljalna plošča

- 3 Notranja osvetlitev
- 4 Vrata naprave

- 5 Filter
- 6 Ploščica za tehnične navedbe in koda QR
- 7 Reže za pretok zraka
- 8 Manjši pokrov kondenzatorja
- 9 Pokrov kondenzatorja
- 10 Nastavljivi nogi
- 11 Filter za ponovno kroženje vode



Za preprosto vstavljanje perila v stroj ali preprosto namestitvev se vrata lahko namestijo na obe strani (glejte ločeno knjižico).

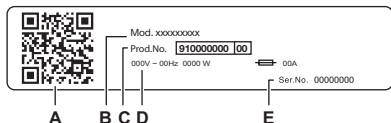

Na ploščici za tehnične navedbe se nahaja:

- A. Koda QR
- B. ime modela
- C. številka izdelka
- D. električna nazivna moč
- E. serijska številka

Skenirajte **QR kodo** s kamero, da prenesete našo aplikacijo iz trgovine z aplikacijami v pametni napravi in sledite potrebnim korakom. Registrirajte svoj izdelek in ga kar najbolje izkoristite.

- Dostopajte do podrobnosti, dokumentacije in člankov o tem, kako uporabljati najboljše funkcije (uporabniški priročnik je na voljo tudi na aeg.com/manuals)
- Prejmite nasvete za uporabo, odpravljanje težav, servisiranje in popravilo (na voljo tudi na aeg.com/support)
- Kupite dodatno opremo, potrošni material in originalne nadomestne dele za vaš aparat (na voljo tudi na aeg.com/shop)

3.1 Električne povezave

Na koncu postopka nameščanja lahko vtaknete vtič v vtičnico.

Na ploščici za tehnične navedbe in v poglavju »Tehnični podatki« so navedene potrebne električne napetosti. Poskrbite, da bodo v skladu z napajanjem.

Prepričajte se, da vaša hišna električna napeljava zdrži največje zahtevane obremenitve, pri tem pa upoštevajte tudi druge morebitne priključene naprave.

Napravo priključite v ozemljeno vtičnico.

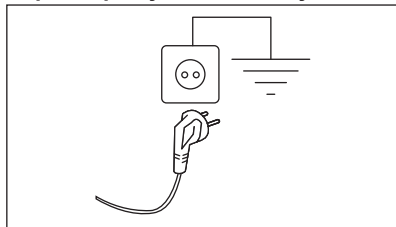

Napravo namestite tako, da je možen enostaven dostop do priključnega kabla.

Za vsa električna dela, potrebna za namestitvev te naprave, se obrnite na pooblaščen servisni center.

Proizvajalec ne prevzema nobene odgovornosti za škodo ali telesne poškodbe zaradi neupoštevanja zgornjih varnostnih previdnostnih ukrepov.

4. TEHNIČNI PODATKI

Višina × širina × globina	85,0 x 59,6 x 66,3 cm
Maks. globina pri odprtih vratih naprave	110,8 cm
Maks. širina pri odprtih vratih naprave	95,8 cm
Nastavljiva višina	85,0 cm (+1,5 cm - nastavev nog)
Prostornina bobna	118 l
Največja količina perila	9,0 kg
Napetost	230 V
Frekvenca	50 Hz
Zvočna emisija hrupa, ki se prenaša po zraku, za program sušenja programa Eco pri največji obremenitvi	63 dB/A
Skupna moč	1600 W
Vrsta uporabe	Gospodinjstvo
Dovoljena temperatura okolja	+ 5 °C do + 35 °C
Raven zaščite proti vdoru trdnih delcev in vlage, ki jo zagotavlja zaščitni pokrov, razen kjer nizkonapetostna oprema nima nobene zaščite proti vlagi	IPX4
Oznaka plina hladilnega sredstva	R290
Teža	0,149 kg

5. UPRAVLJALNA PLOŠČA

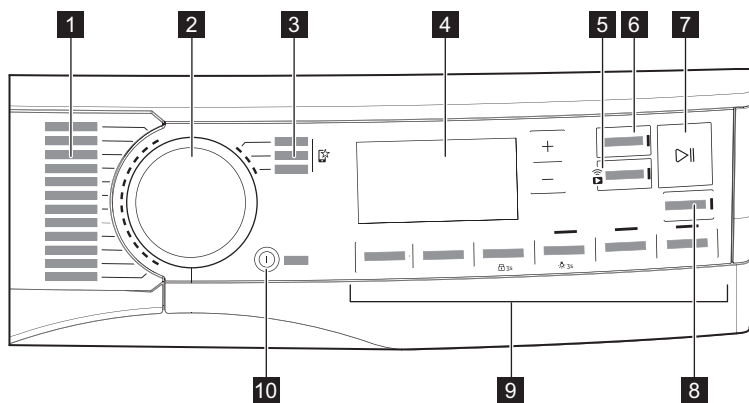

- 1 Programi
- 2 Vrtljiv gumb za izbiro programa

- 3 Prijubljeni programi 
- 4 Prikazovalnik

5 Gumb  Daljinsko upravljanje

6 Tipka Zaključí ob.

7 Gumb  Start/Pavza







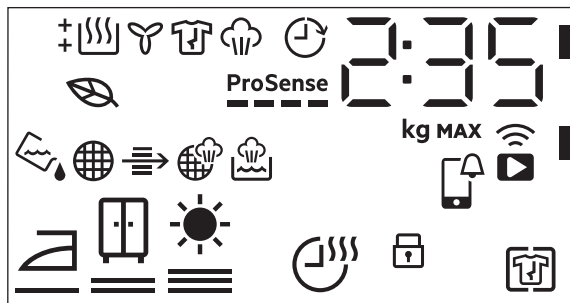

8 Gumb  SyncDry

9 Možnosti

10 Gumb  Vklópljeno/Izklópljeno s funkcijo Nizka moč

5.1 Prikazovalnik



Simboli na prikazovalniku	Opis simbola
2 : 35	prikaz časa programa
80 kg MAX	največja količina perila
0h-24h	zaključek izbire (do 24 ur)
	brezžična povezava
	daljinsko upravljanje
	Preverite obvestilo APP
	funkcija + Brez mečkanja je vklópljena
	varovalo za otroke vklópljeno
	suhost perila: suho za likanje, suho za v omaro, izredno suho
	funkcija Čas sušenja je vklópljena
	indikator: <i>izpraznite posodo za vodo</i>
	indikator: <i>očistite filter</i>

Simboli na prikazovalniku	Opis simbola
	indikator: <i>preverite kondenzator</i>
	indikator: <i>napolnite posodo za vodo za sistem s paro</i>
	indikator: <i>očistite filter sistema s paro</i>
	Vklopi se in prikazuje, kdaj imajo izbrani programi in funkcije profil nizke porabe energije
	indikator: <i>faza sušenja</i>
	indikator: <i>faza hlajenja</i>
	indikator: <i>faza za zaščito proti mečkanju</i>
	indikator: <i>faza s paro</i>
	funkcija Zaključí ob. je vklopljena
ProSense 	Indikator ProSense
MAX	indikator: <i>največja količina perila presežena</i>

6. WI-FI – NASTAVITEV POVEZLJIVOSTI

V tem poglavju je opisano, kako povežete pametno napravo z omrežjem Wi-Fi in z mobilno napravo.

S to funkcionalnostjo lahko prejimate obvestila, nadzorujete in upravljate sušilni stroj iz mobilnih naprav.

Funkcija Wi-Fi je izklopljena kot tovarniška privzeta nastavitvev.

Če želite povezati napravo, da bi uživali v polni izbiri funkcij in storitev, potrebujete:

- Brezžično omrežje doma z omogočeno internetno povezavo.
- Mobilno napravo, povezano z brezžičnim omrežjem.

Frekvenca	2,412–2,472 GHz za evropski trg
Protokol	IEEE 802.11b/g/n
Maks. moč	<20 dBm
Enkripcija	WPA, WPA2, WPA3

6.1 Koda QR na ploščici za tehnične navedbe

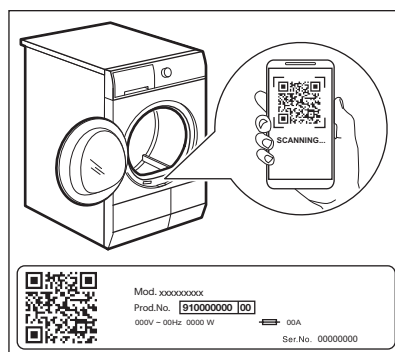

Koda QR se lahko uporablja na dva načina:

- Skenirajte QR kodo z vgrajeno aplikacijo za kamero, da prenesete aplikacijo iz trgovine App Store v pametni napravi in sledite potrebnim korakom.

- Parjenje vaše pametne naprave z napravo za poenostavitev postopka. Optično preberite QR kodo z aplikacijo z vgrajenim optičnim bralnikom za QR kodo.

6.2 Nameščanje naše aplikacije



Pri povezovanju sušilnega stroja z aplikacijo stojte zraven njega s pametno napravo.





Poskrbite, da bo vaša pametna naprava povezana z brezžičnim omrežjem.

1. Pojdite v trgovino App Store na vaši pametni napravi ali skenirajte QR kodo (*preberite si poglavje „QR koda na ploščici za tehnične navedbe“*).
2. Prenesite in namestite si našo aplikacijo.
3. Poskrbite za vklop povezave Wi-Fi pri sušilnem stroju. V nasprotnem primeru pojdite na spodnji razdelek.
4. Zaženite aplikacijo. Izberite državo in jezik ter se prijavite z e-poštnim naslovom in geslom. Če nimate računa, ustvarite novega ob upoštevanju navodil v naši aplikaciji.



6.3 Konfiguracija brezžične povezave

Pred začetkom konfiguracije prenesite in namestite našo aplikacijo na pametno napravo.

1. S pritiskom tipke  Vklopljeno/ Izklopljeno vklopite napravo.
2. Počakajte približno osem sekund.
3. Pritisnite in približno tri sekunde držite tipko  Daljinsko upravljanje, dokler ne zaslišite enega »klika«.

Simboli:  in  se pojavita na prikazovalniku. Po nekaj sekundah utripa samo simbol:  ostane. Naprava vzpostavi povezavo, za vklop brezžičnega modula je potrebnih približno 10 sekund. Ko je simbol pripravljen:  (**Access Point**) se pojavi na prikazovalniku. **Access Point** je odprt približno 5 minut.

4. Konfigurirajte našo aplikacijo na vaši pametni napravi in sledite navodilom na zaslonu, da napravo povežete z brezžičnim omrežjem.

5. Če je povezava vzpostavljena, simbol  ne sveti in ikona brezžičnega omrežja  ostane osvetljena.



Ob vsakem vklopu naprave se naprava poskuša samodejno povezati z omrežjem. Ko je povezava vzpostavljena, simbol:  preneha utripati.

Za izklop brezžične povezave se dotaknite in pridržite tipko  Daljinsko upravljanje, dokler ne zaslišite enega »klika«. Simbol: **OFF** se pojavi na prikazovalniku.



Naprava shrani zadnjo konfiguracijo povezave. Za uporabo brezžičnih funkcij naprave mora biti brezžična povezava v načinu **On**.

Če želite odstraniti poverilnice za brezžično omrežje, se dotaknite in za približno 10 sekund pridržite tipko  Daljinsko upravljanje, da zaslišite dva »piska«. Simbol: na prikazovalniku se prikaže

— — —.

6.4 Oddaljen vklop



Naša aplikacija vam vedno omogoča spremljanje nege perila prek mobilne naprave. Vsebuje veliko število programov, uporabnih funkcij in informacij o izdelkih, popolno prilagojenih napravi. Preko aplikacije lahko izberete programe, ki so že na voljo na upravljalni plošči naprave, in odklenete dodatne programe, ki so na voljo samo preko mobilne naprave. Dodatni programi se lahko sčasoma spremenijo, skupaj z novimi različicami aplikacije. Gre za nego perila po meri – vse iz vaše mobilne naprave.

Oddaljeni zagon omogoča začetke programa z daljinskim upravljanjem.



Daljinsko upravljanje se samodejno vklopi, ko pritisnete tipko Start/Pavza za začetek programa, lahko pa program sušenja zaženete tudi na daljavo.

Oddaljen vklop

S hitrim dotikom tega gumba vklopite funkcijo oddaljenega zagona, ki omogoča, da zaženete, prekinete in izklopite napravo na daljavo.

Zasveti ustrezna svetleča LED lučka, na prikazovalniku pa se prikaže ustrezna ikona.



Če nastavite program prek aplikacije in se ne ujema s položajem gumba, se besedilo prikaže izmenično s trajanjem programa.

Ta gumb držite dlje časa, da zagotovite dve drugi funkciji:

- držite navzdol 3 sekunde, dokler se oglasi klik: Wi-Fi se vklopi in izklopi.
- držite 10 sekund, dokler se oglasi dvojni pisk in se na prikazovalniku prikaže : za ponastavitev poverilnic za omrežje.

6.5 Posodobitev na daljavo

OPOZORILO!

Med posodabljanjem je zelo priporočljivo, da ne izklapljate ali izključujete naprave.

Aplikacija lahko predlaga posodobitev za prenos novih funkcij.

Posodobitev je sprejeta samo preko aplikacije.

Če se program izvaja, aplikacija opozori, da se bo posodobitev začela ob koncu programa.

Med posodobitvijo naprava prikazuje na prikazovalniku.

Naprava bo spet uporabna po koncu posodobitve brez kakršnegakoli obvestila o uspešni posodobitvi.

Če pride do napake, se na prikazovalniku naprave prikaže : samo pritisnite poljubno tipko ali obrnite gumb, da se vrnete na običajno uporabo.

6.6 Vedno vklopljena funkcija Wi-Fi

Funkcijo Wi-Fi Always On lahko vklopite samo prek naše aplikacije.

Ta funkcija ohranja napravo priključeno na omrežje, tudi ko je izklopljena, tako da jo lahko vedno priključite in upravljate na daljavo iz svoje naprave.

Indikator sveti in ugasne v presledkih (eno sekundo sveti, pet sekund ne sveti).

Napravo lahko vklopite s pritiskom na gumb Vključeno/Izklopljeno ali prek aplikacije.



Funkcija Wi-Fi Always On lahko vpliva na porabo energije.
Funkcija Wi-Fi Always On je privzeto onemogočena.

7. PROGRAMI

7.1 Naša aplikacija in dodatni skriti programi

Naša aplikacija vam nudi **široko izbiro dodatnih skritih programov**. Napravo povežite z aplikacijo in izbrali boste lahko program sušenja, ki najbolj ustreza vašim potrebam.

Na položajih priljubljenih programov lahko prav tako shranite vse skrite cikle. Če želite program izbrati neposredno iz naprave, si oglejte poglavje »Priljubljeni programi « v razdelku »Možnosti«.











Imena programov se lahko spremenijo glede na zahteve trga brez predhodnega obvestila.

Naša aplikacija vam posreduje popoln opis vsakega programa.

Športna oblačila	Zavese	Jeans
Oblačila za trening	Vzglavnik	Svila
Puhaste jakne	Brisače	Otroška oblačila
Ragbi oprema	Dlaka hišnih ljubljencev	Posteljina
Oprema za smučanje	Lažje likanje	Stojalo za sušenje
Tekaška obutev	Protialergijska para	

7.2 Programi

Programi	Količina perila 1)	Lastnosti/Oznaka perila 2)
MixDry	5,0 kg	Zasnovo za rutinsko sušenje tega, kar opere brez sortiranja. Enakomerno posuši bombažna, bombažno-sintetična ter sintetična oblačila. /
Eco 3) 4)	9,0 kg	Program je primeren za sušenje mokrega bombažnega perila in je najučinkovitejši program glede porabe energije za sušenje mokrega bombažnega perila. Stopnja sušenja ni nastavljiva in je privzeto nastavljena na Suho za v omaro / pripravljeno za shranjevanje. /
Bombaž (Cottons)	9,0 kg	Program za belo in barvno bombažno perilo. Privzeta nastavitve je namenjena za shranjevanje stopnje suhosti. /
Sintetika (Synthetics)	4,0 kg	Mešana oblačila, ki vsebujejo predvsem sintetična vlakna, kot so poliester, poliamid, itd. /
Nežno (Delicates)	2,0 kg	Priporočeno za generično občutljivo perilo, kot so viskoza, rejon, akril in njihove mešanice. /

Programi	Količina perila ¹⁾	Lastnosti/Oznaka perila ²⁾
 Volna (Wool)	1,0 kg	<p>Nežno posuši volneno perilo, primerno za strojno in ročno pranje. Perilo odstranite takoj, ko se program zaključi.</p>  <p>Postopek sušenja volne tega stroja so preizkusili in odobrili pri podjetju Woolmark. Postopek je primeren za sušenje volnenega perila z oznako primernosti za »ročno pranje«, pod pogojem, da je perilo oprano s programom za ročno pranje, ki ga je odobrilo podjetje Woolmark, in posušeno v skladu z navodili, ki jih je izdal proizvajalec. M2140 Woolmarkov simbol je certifikacijska znamka v številnih državah.</p>
Hitri 3 kg (Quick 3kg)	3,0 kg	<p>Hiter cikel za vsakodnevna bombažna, bombažno-sintetična ter sintetična oblačila. Popolno za svetlo perilo.</p> 
Posteljina (Bedlinen) XL	4,5 kg	<p>Posuši do tri posteljnine hkrati. Zmanjša zvijanje in prepletanost pri večjih kosih perila in zagotovi, da bo vsak kos posteljnine enako suh brez mokrih madežev.</p> 
 Športna oblačila (Outdoor)	2,0 kg	<p>Ohranja funkcionalnost tkanin za dejavnosti na prostem iz tehničnega tekstila in obnavlja vodoodbojnost na vodoodpornih jaknah in jaknah z odstranljivimi oblogami (primerno za sušenje v sušilnem stroju).</p> 
 Hygiene	5,0 kg	<p>Vaša oblačila in drugo perilo posuši in razkuži tako, da ves čas ohrani temperaturo nad 60 °C ter s tem odstrani 99,9 % bakterij in virusov ⁵⁾. Opomba: Ta cikel se lahko uporablja samo za mokro perilo. Ni primeren za občutljivo perilo.</p> 
Odeja (Duvet)	3,0 kg	<p>Zagotavlja ustrezno sušenje notranjih delov skozi enojne ali dvojne prešite odeje, blazine in podložene odeje.</p> 

Programi	Količina perila 1)	Lastnosti/Oznaka perila 2)
----------	--------------------	----------------------------



Osveževanje (Refresh)

2,0 kg

Samo za suha oblačila

Kratek program z nizko temperaturo, ki pomaga odstraniti neprijetne vonjave z majhne količine perila. Primerno tudi za suha oblačila, ki so bila shranjena dolgo časa.



1) Največja teža velja za čas sušenja.





























2) Za pomen oznak perila si oglejte poglavje *VSAKODNEVNA UPORABA: Priprava perila*.

3) To je referenčni program, ki se uporablja za oceno skladnosti s predpisi EU za okoljsko primerno zasnovano in označevanje z energijskimi nalepkami, Uredba (EU) 2023/2533 in Uredba (EU) 2023/2534. Ta program lahko posuši bombažno perilo z začetno vsebnostjo vlage 60 % do ciljne končne vsebnosti vlage 0 %.

4) Program Eco je enakovreden „ Bombaž (Cottons) Eco“, kar je „Standardni program za bombaž“ v skladu z Uredbo Evropske komisije EU št. 392/2012. Primeren je za sušenje normalno mokrega bombažnega perila.

5) Testirano za bakterije Escherichia coli, Candida albicans in MS2 Bacteriophage. Neodvisni preizkus, ki ga je opravil Swisstatstest Testmaterialien AG leta 2021 (Poročilo o preizkusu št. 20212038).

Programi in združljivost izbranih možnosti

Programi 1)	Možnosti				
	 Stopnja suhosti	 Čas sušenja	 + Brez mečkanja	 Para 2)	 Tiho
MixDry	 	■	■		■
Eco			■		
 Bombaž (Cottons)	  	■	■	■	■
 Sintetika (Synthetics)	  	■	■	■	■
Nežno (Delicates)	 3)		■		
  Volna (Wool)		■ 4) 5)			
Hitri 3 kg (Quick 3kg)	 3)		■		
Posteljina (Bedlinen) XL	  	■	■		
 Športna oblačila (Outdoor)	 3)		■		
 Hygiene	 3)		■		
Odeja (Duvet)	 3)		■		

Možnosti					
Programi 1)	Stopnja suhosti	Čas sušenja	+ Brez mečkanja	Para 2)	Tiho

Osveževanje (Refresh)



- 1) Poleg programa lahko sočasno nastavite eno ali več funkcij.
- 2) Dotaknite se funkcije Para , da izberete stopnjo pare 1,2,3
- 3) Privzeta nastavitvev
- 4) Oglejte si poglavje MOŽNOSTI:
- 5) Čas sušenja pri programu Volna (Wool)

8. FUNKCIJE

8.1 Stopnja suhosti

Ta funkcija pomaga doseči zeleno suhost perila. Izberete lahko stopnjo suhosti:



pripravljeno za likanje - stopnja **suho za likanje**



pripravljeno za shranjevanje - stopnja **suho za v omaro - 1)**



pripravljeno za shranjevanje - stopnja **zelo suho**

- 1) privzeta nastavitvev v zvezi s programom

Nastavitve ciljne končne vlage



To je morda potrebno, ker na rezultate sušenja vplivajo številni pogoji, npr. vrsta vode, napetost napajanja ali temperatura okolja, itd.

KAKO DOSEČI POPOLNO SUŠENJE:

1. Poskusite nastaviti funkcije stopnje sušenja (glejte zgornjo možnost *Stopnja sušenja*).
2. Če želite dodatno izboljšati rezultate sušenja perila, lahko spremenite privzeto nastavitvev suhosti (glejte spodaj). Ta nastavitvev bo delovala pri večini programov, razen pri programih Eco, Volna (Wool), Odeja (Duvet), Puhaste jakne (Down Jackets), Osveževanje (Refresh), če so na voljo na stroju.

Če želite spremeniti privzeto stopnjo ciljne končne vlage:

1. Vključite napravo.
2. Izberite 1 izmed razpoložljivih programov.
3. Sočasno pritisnite in držite gumba

Čas sušenja in + Brez mečkanja .

Na prikazovalniku se prikaže eden izmed simbolov:





- Najvišja stopnja suhosti
- Dodatna stopnja suhosti
- Običajna stopnja suhosti



4. Pritiskajte gumb **Start/Pavza** , dokler ne dosežete zelene stopnje končne vlažnosti.

Stopnja sušenja	Simbol na prikazovalniku
-----------------	--------------------------

najvišja stopnja suhosti



Stopnja sušenja	Simbol na prikazovalniku
bolj suho perilo	+  
standardno suho perilo	 

5. Za shranitev nastavitve sočasno pritisnite in za približno 2 sekundi držite gumba  **Čas sušenja in  + Brez mečkanja**.



V primeru omrežnih naprav, povezanih z omrežjem Wi-Fi, se nekaj sekund izvaja animacija **ProSense** črtic, kar pomeni, da vaša naprava posodablja podatke v oblak.

Če namesto tega spremenite način z gumbom ali ugasnete stroj, bo sinhronizacija podatkov izvedena ob prvi ponovni povezavi z Wi-Fi.

8.2 Čas sušenja

Za: Bombaž (Cottons), Posteljnina (Bedlinen) **XL**, Sintetika (Synthetics) in MixDry programi. Uporabniku omogoča nastaviti čas sušenja od najmanj 10 minut do največ dve uri (v 10-minutnih korakih). Ko je ta funkcija nastavljena najvišje, indikator za količino perila izgine.



Program traja tako dolgo, kot je nastavljen čas sušenja, ne glede na količino perila in njegovo stopnjo suhosti.

PRIPOROČILA ZA ČASOVNO SUŠENJE

do 10 min	samo hladen zrak (brez grelnika).
10–40 min	dodatno sušenje za izboljšanje suhosti po prejšnjem ciklu sušenja.
> 40 min	popolno sušenje majhnih količin perila do 4 kg, dobro ožeto (>1200 obr./min).

Čas sušenja pri programu Volna (Wool)

Funkcija je primerna za program Volna (Wool) za nastavitev končne stopnje suhosti za bolj ali manj suho perilo.

8.3 + Brez mečkanja

Do 120 minut podaljša fazo proti mečkanju (30 minut) ob koncu sušenja. Po fazi sušenja se boben občasno obrne, kar prepreči mečkanje perila. Perilo lahko vzamete iz stroja med fazo proti mečkanju.

8.4 Tiho

Naprava deluje z nizko stopnjo hrupa brez vpliva na kakovost sušenja. Naprava deluje počasi z dalj trajajočim programom.

8.5 Signal za zaključek

Zvočni signal se oglasi pri naslednjih dejanjih:

- konec programa
- začetek in konec faze za zaščito proti mečkanju

Zvočni signal je privzeto vedno vklopljen. To funkcijo lahko uporabite za vklop ali izklop zvoka.

8.6 Zaključni ob.



Ta funkcija omogoča izbiro časa zaključka programa. Ko je stroj vklopljen, bo počakal na pravi trenutek, da začne s sušenjem.

Zaključni ob. čas je vsota časa mirovanja in časa sušenja.

8.7 Priljubljeni programi

Ti položaji izbirnika so na voljo po povezavi naprave z Wi-Fi.

Priljubljene programe lahko nastavite in shranite prek aplikacije samo, če izberete med razpoložljivimi programi, ki so razdeljeni v tri kategorije, navedene na upravljalni plošči.

Ko so priljubljeni programi nastavljeni, jih lahko izberete prek aplikacije ali z obračanjem gumba za izbiro programa v ustrezen položaj: zasveti zadevna LED lučka, informacije na prikazovalniku pa se ustrezno posodobijo.



Prijjubljene programe lahko prekličete z ustreznim ukazom v aplikaciji ali s pritiskom kombinacije gumbov Tovarniške privzete nastavitve.

8.8 Funkcija SyncDry

Ta funkcija omogoča, da sušilni stroj samodejno nastavi najprimernejši program, ki se ujema z zadnjim nedavno izvedenim programom pranja. Ko je sušilni stroj napolnjen, samo zaženite program sušenja. Za sušilni stroj niso potrebne nobene druge nastavitve ali možnosti programa.

Ko se program pranja zaključi, pralni stroj prenese podatke o programu preko domačega usmerjevalnika Wi-Fi v oblak AEG in v sušilni stroj.



Za uporabo funkcije SyncDry morata biti sušilni stroj AEG in pralni stroj povezana v isto domače omrežje in seznanjena z našo aplikacijo.

Za vklop funkcije :

1. Ko se cikel pranja zaključi, dajte čisto perilo v sušilni stroj.

2. Dotaknite se tipke **SyncDry**.
3. Vsi simboli na prikazovalniku so ugasnjeni, razen ikon **Wi-Fi** in **ProSense** črtic, ki nekaj sekund prikazujejo animacijo, ko naprava pridobiva podatke iz oblaka.
4. Prikazovalnik se bo samodejno posodobil s predlaganim programom. Če iskanje podatkov ni uspešno, se po 10 sekundah lučka LED na tipki izklopi, stroj pa sproži zvočni signal o napaki. Nato se obnovi predhodno izbrani program.
5. Dotaknite se tipke  **Start/Pavza** , da začnete s sušenjem.





Ko je program **SyncDry** nastavljen, lahko uporabnik še vedno spreminja možnosti ali izbere drug program z vrtljivim gumbom ali uporabo aplikacije. V takih primerih se lučka LED tipke **SyncDry** izklopi, kar pomeni, da program ni več predlagan; samodejni program **SyncDry** lahko znova izberete s pritiskom ustrezne tipke, dokler v oblaku niso na voljo podatki.



9. NASTAVITVE

9.1 Izklop indikatorja posode za vodo



Indikator posode za vodo privzeto sveti. Zasveti ob koncu programa sušenja ali med potekom programa, če je posoda za vodo polna. Če je nameščen komplet za odvod vode, se posoda za vodo samodejno izprazni in indikator je mogoče izklopiti.

Za izklop indikatorja:

1. Vklomite napravo.
2. Izberite 1 izmed razpoložljivih programov.
3. Sočasno pritisnite in držite gumba  **Tiho** in  **Para** .

Indikator posode za vodo: , ne sveti, prikaže se simbol  – indikator posode za vodo je trajno **ugasnjen**





Za vklop indikatorja posode za vodo ponovite zgornji postopek. Indikator posode za vodo: , sveti, prikaže se simbol  – indikator posode za vodo trajno **sveti**

9.2 Števec ur delovanja

Ta funkcija omogoča prikaz skupnega časa delovanja naprave v urah, ki se šteje od trenutka prvega vklopa. Prikazan je dejanski

čas delovanja ciklov (ne vključuje prekinitev ali zamika vklopa).

Za prikaz te vrednosti nadaljujte na naslednji način:

1. Napravo vklopite s pritiskom gumba  **Vklopljeno/Izklopljeno**.
2. Pritisnite in nekaj sekund držite tipki  **Čas sušenja** in  **Stopnja suhosti**.
3. Po treh sekundah se na prikazovalniku prikaže skupno število ur delovanja naprave: npr. če je čas delovanja **1276** ur, se na prikazovalniku za dve sekundi prikaže besedilo **Hr**, nato **12**, potem pa za dve sekundi sledi **76**. Ta vrednost je prikazana z zaporedjem dveh števk hkrati: prvi dve števki pomenita tisočice in stotice, drugi dve števki pa desetice in enice.



Za izhod iz tega načina pritisnite poljubno tipko, obrnite gumb za izbiro programa ali izklopite napravo.

9.3 Tovarniško privzete nastavitve

Ta funkcija omogoča obnovitev privzetih tovarniških nastavitvev. Shranjene možnosti in

načini delovanja se ponastavijo. Prav tako bo odstranila poverilnice za brezžično omrežje iz pomnilnika naprave in ponastavila prilagojene nastavitve programa.

Za **vklop** te funkcije upoštevajte spodnje korake:

1. Napravo vklopite s pritiskom gumba  **Vklopljeno/Izklopljeno**.
2. Počakajte približno osem sekund.
3. Pritisnite in nekaj sekund držite tipki  **Para** in  **Brez mečkanja**.
4. Naprava potrdi delovanje s prikazom
- - -.



Če postopek ne deluje (zaradi časovne prekinitve ali napačne kombinacije tipk), izklopite napravo in ponovite zaporedje od začetka.

10. FUNKCIJA S PARO

Para pomaga odpraviti neprijetne vonjave, kot jih sveži zrak.

Zmanjša ali odpravi pomečkanost. Kosi perila so bolj voljni.

Perilo je po programu s paro preprosto likati.

Ob koncu programov s paro so oblačila malce vlažna in tako primerna za likanje.

Če oblačil ne zlikate takoj, jih obesite, da se povsem posušijo.



Na začetku zaradi različnih tkanin uporabite majhno količino pare. Hitro boste pridobili izkušnje, ki vam bodo pomagale pri uporabi zadostne količine pare.

10.1 Polnjenje posode za vodo za sistem s paro



POZOR!

Uporabljajte samo destilirano ali demineralizirano vodo.

Vedno, ko je posoda prazna, sveti indikator  in programov s paro ne morete zagnati.



Če sušite s standardnimi programi in programi s paro, se posoda za vodo za sistem s paro napolni samodejno. Če je posoda za vodo prazna, jo lahko napolnite ročno. Kondenzirana voda je prav tako primerna za sistem s paro. Kondenzirano vodo je treba filtrirati, npr. s filtrom za kavo, da odstranite koščke vlaken.

Polnjenje posode za vodo:

1. Vključite napravo.
2. Nastavite enega izmed programov s funkcijo s paro, da preverite raven vode.
3. Izvlecite posodo za vodo. Držite jo naravnost.

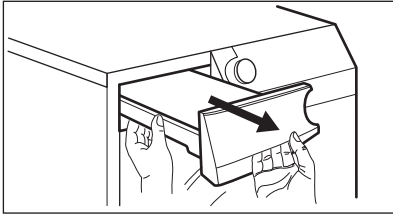

4. Napolnite vodo, dokler ne doseže stopnje "max".

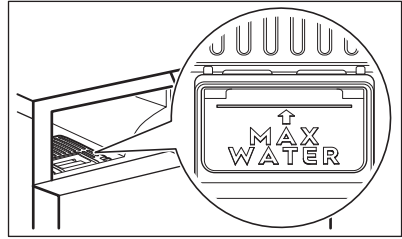
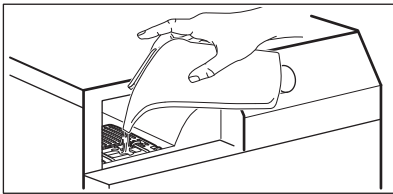

5. Vstavite posodo za vodo.



Ikona vas opozori, ko je posoda za paro prazna. V tem primeru ne morete vklopiti funkcij s paro.

10.2 Para

Ta funkcija se uporablja za nastavitev potrebne količine pare. Odvisna je od: vrste, teže in količine perila.

Možne so trije izbiri:

Najmanjša količina perila +

Srednja količina perila +

Največja količina perila +







10.3 Programi s paro

Programi	Količina perila 1)	Lastnosti
Bombaž (Cottons)	2,0 kg	Pomaga odpraviti gube pri bombažnem perilu. Trajanje programa se samodejno prilagodi za sušenje perila do optimalne stopnje vlažnosti za delovanje s paro. Po programu s paro oblačil pogosto ni treba likati. V tem primeru je treba oblačila obesiti na obešalnik ali jih zložiti.
Sintetika (Synthetics)	2,0 kg	Pomaga odpraviti gube pri sintetičnem perilu. Trajanje programa se samodejno prilagodi za sušenje perila do optimalne stopnje vlažnosti za delovanje s paro. Po programu s paro oblačil pogosto ni treba likati. V tem primeru je treba oblačila obesiti na obešalnik ali jih zložiti.

Programi	Količina perila 1)	Lastnosti
 Osveževanje (Refresh)	2,0 kg	Samo za suha oblačila. Kratek program z nizko temperaturo, ki pomaga odstraniti neprijetne vonjave z majhne količine perila. Primerno tudi za suha oblačila, ki so bila shranjena dolgo časa.

1) Največja teža velja za čas sušenja.

10.4 Tabela Para

Programi/vrste oblačil	 Para	Količina perila 1)
Bombaž (Cottons) 	Najmanjša stopnja –	0,5–1 kg
	Srednja stopnja —	1–1,5 kg
	Najvišja stopnja —	1,5–2 kg
Bombaž (Cottons)  /majice	Najmanjša stopnja –	1–2 kosa perila
	Srednja stopnja —	3 - 4 kosi perila
	Najvišja stopnja —	5 kosov perila
Sintetika (Synthetics) 	Najmanjša stopnja –	0,5–1 kg
	Srednja stopnja —	1–1,5 kg
	Najvišja stopnja —	1,5–2 kg
Sintetika (Synthetics)  /majice	Najmanjša stopnja –	1–2 kosa perila
	Srednja stopnja —	3 - 4 kosi perila
	Najvišja stopnja —	5 kosov perila
Osveževanje (Refresh) 	Najmanjša stopnja –	0,5 kg
	Srednja stopnja —	1 kg
	Najvišja stopnja —	2 kg

1) Največja teža velja za čas sušenja.

11. PRED PRVO UPORABO



Ob prvem vklopu sušilnega stroja se zaklepi na zadnjem delu bobna samodejno odstranijo. Lahko slišite hrup.

Odklepanje zaklepov na zadnjem delu bobna:

1. Vključite napravo.
2. Nastavite poljuben program.
3. Pritisnite tipko Vklop/Prekinitev.

Boben se začne obračati. Zaklepi na zadnjem delu bobna se samodejno izklopijo.

Pred uporabo naprave za sušenje perila:

- Boben sušilnega stroja očistite z vlažno krpo.
- Zaženite enourni program z vlažnim perilom.
- Pred prvo uporabo programa s paro napolnite posodo za vodo za paro (oglejte

si poglavje »Funkcija s paro - Polnjenje posode za vodo za sistem s paro«).



Na začetku sušenja (prve 3-5 min.) je lahko delovanje stroja nekoliko glasnejše. To je zaradi zagona kompresorja. To je običajno za naprave, ki jih poganja kompresor, kot so hladilniki in zamrzovalniki.

11.1 Nenavaden vonj

Naprava je tesno zapakirana.

Ko izdelek odstranite iz embalaže, lahko zavonjate nenavaden vonj. To je običajno za nove izdelke.

Naprava je sestavljena iz različnih materialov, ki lahko ustvarijo nenavaden vonj.

Tekom uporabe, po nekaj sušenjih nenavaden vonj postopno izgine.

11.2 Zvoki



Med sušenjem lahko včasih zaslišite različne zvoke. To so običajni zvoki ob delovanju.

Delujoč kompresor.

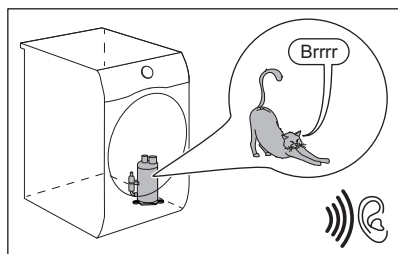

Vrteči boben.

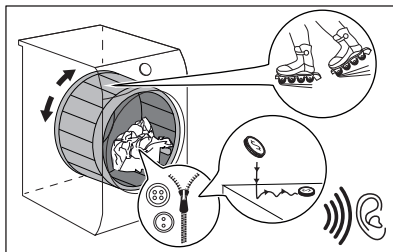

Delujoči ventilatorji.

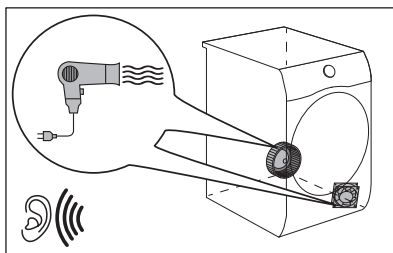

Delujoča črpalka in prenos kondenza v posodo.

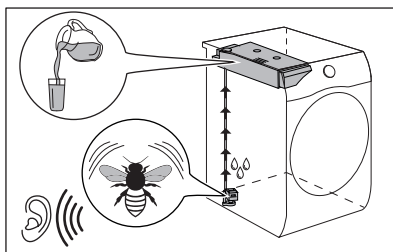

12. VSAKODNEVNA UPORABA

12.1 Priprava perila



Polnjenje bobna do največje kapacitete, navedene za ustrezne programe, bo prispevalo k varčevanju z energijo.



Po pranju je perilo pogosto prepleteno. Sušenje prepletenega perila ni učinkovito. Za zagotovitev ustreznega pretoka zraka in enakomernega sušenja je priporočeno, da vsak kos perila posebej stresete in položite v sušilni stroj.

Za zagotovitev ustreznega postopka sušenja:

- Zaprite zadrge.
- Zaprite zadrge ali gumbce na posteljnih pregrinjilih.
- Ne sušite razvezanih trakov ali vrvic (npr. na predpasnikih). Zavežite jih, preden zaženete program.
- Odstranite vse predmete iz žepov.
- Oblačila z notranjo plastjo iz bombaža obrnite z notranjo stranjo navzven. Bombažna stran mora biti zunaj.
- Vedno nastavite program, ki je primeren za vrsto perila.
- Ne mešajte svetlih in temnih barv.
- Da se oblačila ne bi preveč skrčila, uporabite ustrezen program za bombažna oblačila, oblačila iz jerseyja ter pletenine.
- Ne prekoračite največje količine perila, ki je navedena v poglavju o programih ali prikazana na prikazovalniku.
- Sušite le perilo, ki je primerno za sušenje v sušilnem stroju. Oglejte si etiketo perila na perilu.

- Ne sušite velikih in majhnih kosov perila skupaj. Majhni kosi se lahko ujamejo v večje in ostanejo mokri.
- Velike kose perila stresite, preden jih položite v sušilni stroj. Na ta način preprečite mokre dele na perilu po sušenju.

Namigi za funkcijo pare

- Programov s paro ne uporabljajte za: volneno perilo, ki ni primerno za sušenje v sušilnem stroju, usnje, oblačila z velikimi kovinskimi, lesenimi ali plastičnimi deli, oblačila s kovinskimi deli, ki lahko rjavijo, ali povoščena bombažna oblačila.
- Razvrstite in skupaj sušite perilo podobne velikosti, teže, materiala in barve.
- Novega barvnega perila ne sušite skupaj s perilom svetle barve. Barve lahko zbledijo (preverite obstojnost tkanine, ko je vlažna na neopaznem območju).
- Pri programih s paro ne uporabljajte kompletov za suho čiščenje.
- Pred uporabo programa s paro odstranite madeže s pranjem ali uporabo lokalnega sredstva za odstranjevanje madežev.
- Za najboljše rezultate sušenja pri dvoslojnem perilu obrnite notranji del navzven (npr. pri vetrovkah z bombažno podlogo naj bo bombažna podloga obrnjena navzven).

Etiketa perila	Opis
	Perilo je primerno za sušenje v sušilnem stroju.
	Perilo je primerno za sušenje v sušilnem stroju pri višjih temperaturah.
	Perilo je primerno za sušenje v sušilnem stroju samo pri nizkih temperaturah.
	Perilo ni primerno za sušenje v sušilnem stroju.

12.2 Vstavljanje perila

POZOR!

Pazite, da se perilo ne ujame med vrata naprave in tesnilo vrat.

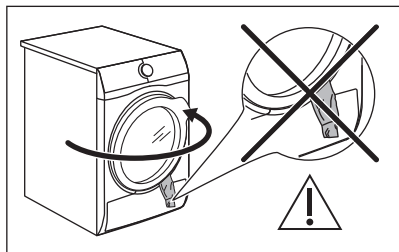

1. Odprite vrata naprave.
2. Posamezne kose perila enega za drugim vstavite v stroj.
3. Zaprite vrata naprave.

12.3 Vklon naprave

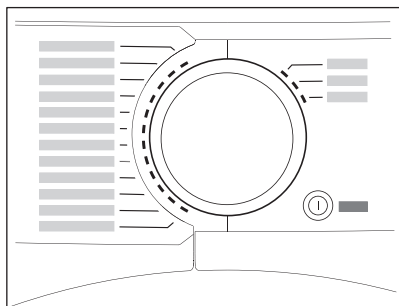

Za vklop naprave:

Pritisnite tipko  Vklapljeno/Izklopljeno . Če je naprava vklopljena, se na prikazovalniku prikažejo nekateri indikatorji.

12.4 Način nizke moči

Za zmanjšanje porabe energije ta funkcija samodejno izklopi napravo:

- Po 5 minutah, če programa ne zaženete.
- Po 5 minutah od konca programa ali faze proti mečkanju.



Ko naprava deluje v načinu nizke moči, se prikazovalnik in ikone izklopijo. Ponovno ga lahko vklopite s pritiskom tipke Vklapljeno/Izklopljeno .



Če je funkcija Wi-Fi vklopljena in je daljinski upravljalnik omogočen, ikona  za oddaljeni zagon ostane tudi, ko naprava nadaljuje v načinu nizke moči.

12.5 Nastavitev programa

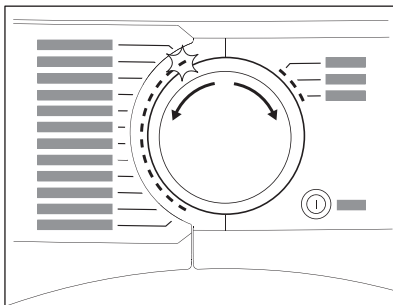

S pomočjo gumba za izbiro programa nastavite program.

Približen čas trajanja programa je viden na prikazovalniku.



Pravi čas sušenja je odvisen od vrste perila (količine in sestave), temperature v prostoru in začetne vlažnosti perila po ožemanju.

12.6 Možnosti

Skupaj s programom lahko nastavite 1 ali več možnosti.

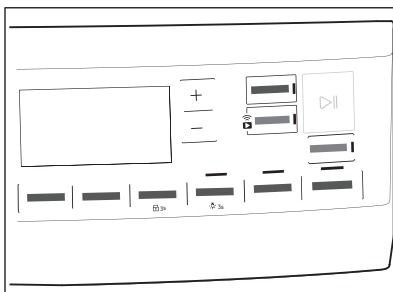

Za vklop ali izklop funkcije se dotaknite ustrezne tipke.

Na prikazovalniku se prikaže simbol ali pa zasveti svetleča dioda nad ustrezno tipko.

12.7 Funkcija Varovalo za otroke

Varovalo za otroke lahko nastavite za preprečitev, da bi se otroci igrali z napravo. Funkcija varovala za otroke zaklene vse tipke in gumb za izbiro programa (ta funkcija ne zaklene tipke **Ⓛ** **Vklopljeno/Izklopljeno**).

Funkcijo varovala za otroke lahko vklopite:

- pred pritiskom tipke **▶|| Start/Pavza** - naprave ni mogoče vklopiti,
- po pritisku tipke **▶|| Start/Pavza** - izbira programov in funkcije ni na voljo.

Vklop funkcije Varovalo za otroke:



1. Vklopite sušilni stroj.
2. Izberite enega izmed razpoložljivih programov.
3. Dotaknite se in za približno tri sekunde pridržite tipko **Ⓛ** + **Brez mečkanja**.

Na prikazovalniku se prikaže simbol **Ⓛ**.

4. Za izklop varovala za otroke ponovno pritisčajte zgornji tipki, dokler simbol ne izgine.

12.8 Zagon programa

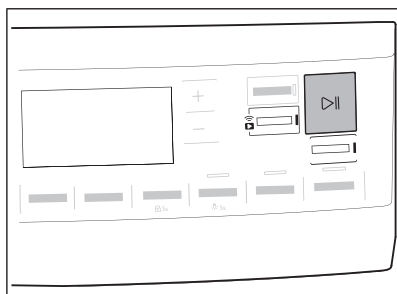

Za zagon programa:

Dotaknite se tipke **▶|| Start/Pavza**. Naprava se zažene, svetleča dioda nad tipko pa preneha utripati in sveti.

12.9 Začetek programa s funkcijo **Ⓛ** Zaključí ob.



Ta funkcija omogoča izbiro časa zaključka programa. Ko je stroj vklopljen, bo počakal na pravi trenutek, da začne s sušenjem.

Zaključí ob. čas je vsota časa mirovanja in časa sušenja.

Za nastavitve funkcije Zaključí ob. :

1. Nastavite program sušenja in funkcije.
2. Dotaknite se tipke **Ⓛ** Zaključí ob. .
3. Večkrat pritisnite tipko **+** ali **-**, dokler se na prikazovalniku ne prikaže zeleni čas zaključka programa (npr. **12h**, če se mora program končati v 12 urah.)

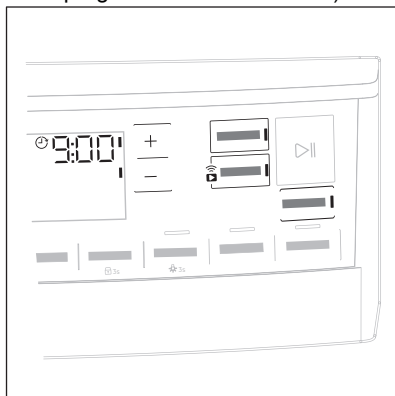

4. Dotaknite se tipke **▶|| Start/Pavza**. Boben se začne vrteti za izvedbo ocene **ProSense**, če je predvidena za izbrani program.
5. Naprava začne z odštevanjem časa do konca programa, program pa se začne ob pravem času za konec.

12.10 Zaznavanje količine perila **ProSense**



Tehnologija **ProSense** zazna količino perila in določi trajanje programa. Deluje z večino programov.

Po nastavitvi programa sušenja zasveti ikona **ProSense**, če je primerno tudi zaznavanje količine perila.

Po dotiku tipke  Start/Pavza, **ProSense** začne z zaznavanjem količine perila:

1. Naprava zazna količino perila v prvi minuti: indikator utripa, črtice pod ikono **ProSense** se premikajo naprej in nazaj, boben pa se na kratko obrne.
2. Ko se boben neha vrteti, se na prikazovalniku prikaže novo trajanje programa, prilagojeno zaznani količini perila. Število črtic od 1 do 4 predstavlja predvideno količino perila. 4 črtice predstavljajo največjo količino perila za izbrani program.





V primeru **prevelike napoljenosti bobna** ponovno zasveti indikator največje navedene količine perila, kjer

utripa indikator **MAX**. V tem primeru je mogoče za 30 sekund odpreti vrata in odstraniti odvečno perilo. Po odstranitvi se dotaknete gumba  Start/Pavza, da ponovno zaženete program. Če se količina perila ne zmanjša, se program vseeno zažene. V tem primeru ni mogoče zagotoviti najboljših rezultatov.

12.11 Sprememba programa



Za spremembo programa:

1. Pritisnite tipko  Vklopljeno/Izklopljeno za izklop naprave.
2. Ponovno pritisnite tipko  Vklopljeno/Izklopljeno za vklop naprave.
3. Nastavite nov program.

12.12 Konec programa



Očistite filter in po vsakem sušenju izpraznite posodo za vodo. (Oglejte si poglavje **VZDRŽEVANJE IN ČIŠČENJE**)

Če se program sušenja zaključi, se na prikazovalniku prikaže simbol . Če je vklopljena funkcija  Signal za zaključek, se eno minuto v presledkih oglašča zvočni signal.



Če ne izklopite naprave, se začne faza za zaščito proti mečkanju (ni vklopljena pri vseh programih). Utripajoč simbol  predstavlja izvajanje faze za zaščito proti mečkanju. Perilo lahko med to fazo vzamete iz stroja.

Za odstranitev perila:

1. Dve sekundi pritisnite tipko . Vklopljeno/Izklopljeno, da izklopite napravo.
2. Odprite vrata naprave.
3. Odstranite perilo.
4. Zaprite vrata naprave.

Možni vzroki za nezadovoljive rezultate sušenja:

- Neustrezne privzete nastavitve stopnje suhosti. Preberite si poglavje *Nastavitve ciljne končne vlage*



Vrata pustite po vsakem programu rahlo odprta, da preprečite vlago.

12.13 Lučka bobna sveti

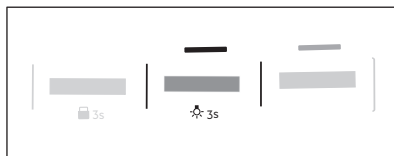

Dotaknite se in za približno tri sekunde pridržite tipko  Para. Lučka v bobnu je aktivirana.

12.14 Možni vzroki za nezadovoljive rezultate sušenja:

- Filter je zamašen. Zaradi zamašenega filtra sušenje ni učinkovito.
- Reže za pretok zraka so zamašene.
- Boben je umazan.

- Neustrezne privzete nastavitve stopnje suhosti. Preberite si poglavje *Nastavitev ciljne končne vlage*

- Temperatura v prostoru je prenizka ali previsoka. Optimalna temperatura v prostoru je med 18 °C in 25 °C.

13. NAMIGI IN NASVETI

13.1 Namigi za ekološko pranje



Polnjenje bobna do največje kapacitete, navedene za ustrezne programe, bo prispevalo k varčevanju z energijo.

- Perilo pred sušenjem dobro ožemite.
- Ne prekoračite količine perila, navedene v poglavju o programih.
- Filter očistite po vsakem ciklu sušenja.
- Za pranje in sušenje ne uporabljajte mehčalca. V sušilnem stroju se perilo samodejno omehča.

- Vodo iz posode za vodo lahko uporabite za likanje oblačil. Vodo morate najprej filtrirati, da odstranite preostala vlakna tekstila (primeren je že preprost filter za kavo).
- Reže za pretok zraka na dnu naprave naj bodo vedno neovirane.
- Poskrbite, da bo na mestu namestitve naprave dober pretok zraka.





14. VZDRŽEVANJE IN ČIŠČENJE

14.1 Razpored občasnega čiščenja

Občasno čiščenje pomaga podaljšati življenjsko dobo naprave.

Če naprave dalj časa ne uporabljate, jo izključite.

Orientacijski razpored občasnega čiščenja:

Čiščenje filtra	Ko utripa indikator 
Izpraznite posodo za vodo	Ko utripa indikator 
Čiščenje kondenzatorja	Ko utripa indikator 
Očistite filter sistema s paro	Ko utripa indikator 
Čiščenje bobna	Vsaka dva meseca
Čiščenje upravljalne plošče in ohišja	Vsaka dva meseca
Čiščenje rež za pretok zraka	Vsaka dva meseca

V naslednjih odstavkih je razloženo, kako morate čistiti vsak del.

14.2 Odstranjevanje tujkov



Pred zagonom programa za sušenje preverite, ali so vsi žepi prazni in ohlapni predmeti zapeti. Preberite si poglavje "Priprava perila".

Po sušenju odstranite vse tujke iz bobna (npr. kovinske sponke, gumbe, kovance itd.).

14.3 Čiščenje filtra

Ob koncu vsakega programa se na prikazovalniku prikaže simbol  *Filter* in očistiti morate filter.



Filter zbira vlakna med sušenjem.



Za doseganje naboljše učinkovitosti sušenja redno čistite filter. Zamašen filter povzroči daljši cikel sušenja in posledično večjo porabo energije.

Filter očistite ročno. Po potrebi uporabite sesalnik.

POZOR!

Pri čiščenju filtrov je treba vlakna zavreči v posodo za smeti, ne sme se jih umivati prek odtoka, da se prepreči širjenje mikroplastike v uporabljenem sistemu za vodo.

1. Odprite vratca. Filter povlecite navzgor.

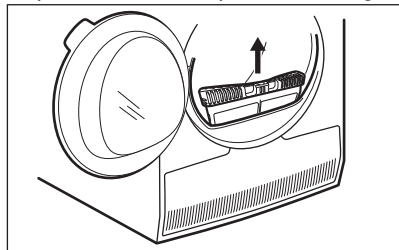

2. Potisnite kavelj, da odprete filter.

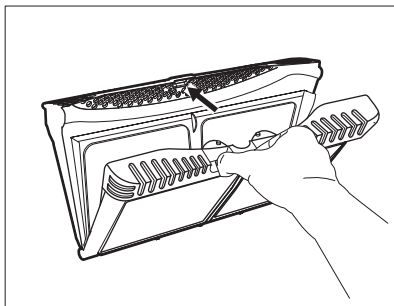

3. Z roko poberite vlakna z obeh notranjih delov filtra.

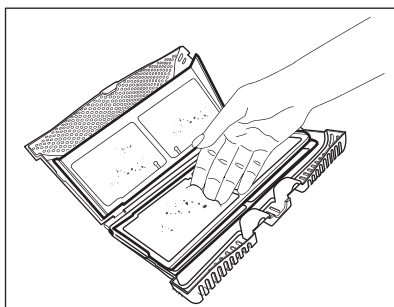
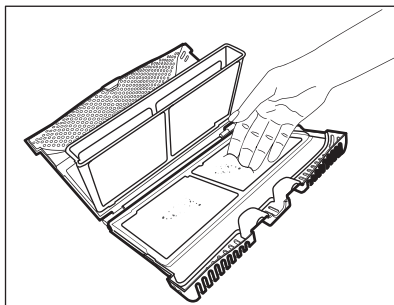

Vlakna vrzite v smeti.

4. Po potrebi filter očistite s sesalnikom. Zaprite filter.
5. Po potrebi odstranite vlakna iz odprtine za filter in s tesnila. Pomagate si lahko s sesalnikom. Filter vstavite nazaj v odprtino za filter.

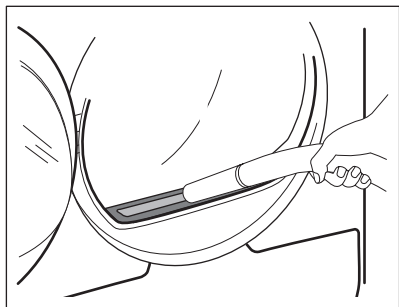

14.4 Praznjenje posode za vodo

Posodo za kondenzirano vodo izpraznite po vsakem sušenju.

Če je posoda za kondenzirano vodo polna, se program samodejno prekine. Na prikazovalniku zasveti simbol . Posodo za vodo in izprazniti morate posodo za vodo.

Za praznjenje posode za vodo:

1. Izvlecite posodo za vodo in jo držite v vodoravnem položaju.

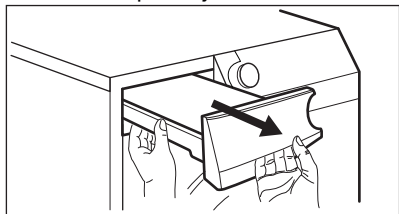

2. Izvlecite plastični priključek in vodo iz posode zlijte v umivalnik ali podoben zbiralnik.

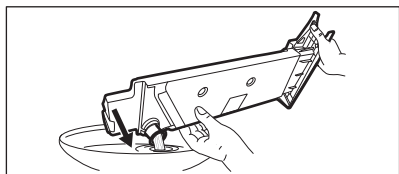

3. Plastični priključek potisnite nazaj noter in ponovno namestite posodo za vodo.
4. Za nadaljevanje programa pritisnite tipko  Start/Pavza .

14.5 Čiščenje kondenzatorja

Če na prikazovalniku utripa simbol  *Toplotni izmenjevalnik*, preglejte kondenzator in njegov predelek. Če je umazan, ga očistite. Preverite enkrat na pol leta.

OPOZORILO!

Kovinske površine se ne dotikajte z golimi rokami. Nevarnost poškodbe. Nosite zaščitne rokavice. Čistite previdno, da ne poškodujete kovinske površine.

POZOR!

Za odstranjevanje kosmov iz kondenzatorja ne uporabljajte trdega priključka na sesalniku. To lahko poškoduje rebra kondenzatorja, kar lahko privede do slabšega delovanja naprave in daljšega časa sušenja.

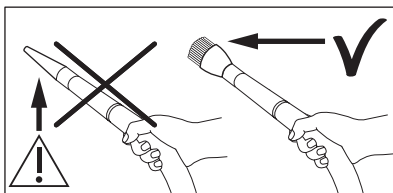

Za pregled:

1. Odprite vratca. Filter povlecite navzgor.

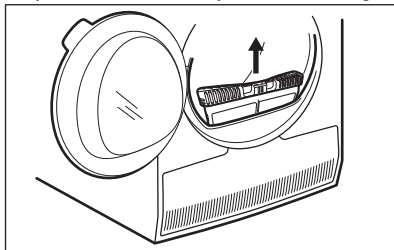

2. Odprite pokrov kondenzatorja.

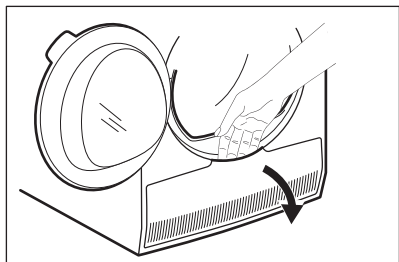

3. Obrnite ročico, da sprostite pokrov kondenzatorja.

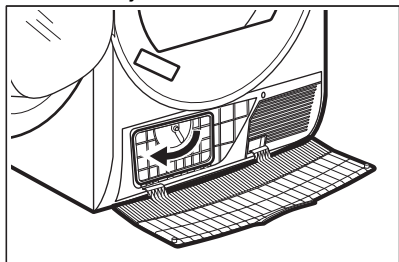

4. Spustite pokrov kondenzatorja.

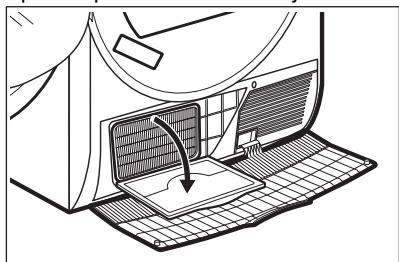

5. Po potrebi odstranite vlakna s kondenzatorja in iz njegovega predelka. Uporabite lahko sesalnik z nastavkom krtače.

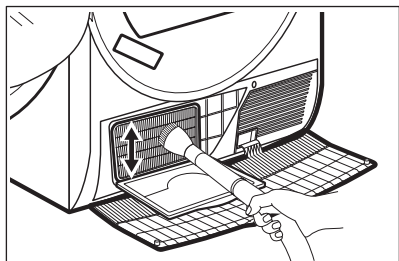

6. Zaprite pokrov kondenzatorja.
7. Pomikajte ročico, dokler se ne zaskoči.
8. Filter namestite nazaj.

14.6 Čiščenje filtra sistema s paro

⚠ POZOR!

Programov s paro ne uporabljajte brez vstavljenega filtra sistema s paro ali s poškodovanim oz. zamašenim filtrom.

Če na prikazovalniku sveti simbol  (očistite filter sistema s paro), morate očistiti filter.

Čiščenje filtra sistema s paro:

1. Izvlecite posodo za vodo. Držite jo v vodoravnem položaju.

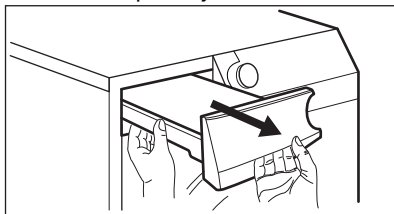

2. Izvlecite filter.

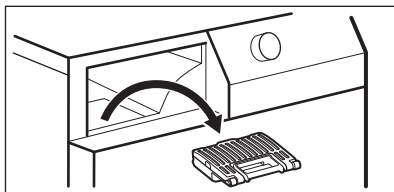

3. Odprite filter.

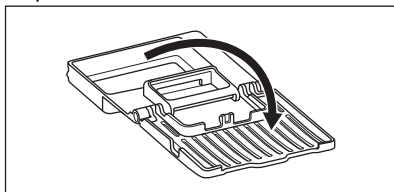

4. Filter očistite z vlažno roko.

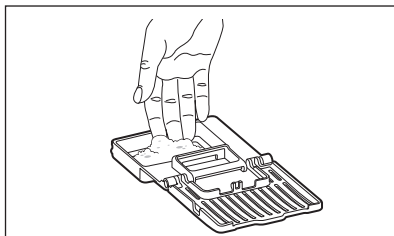

5. Filter vstavite v odprtino za filter.
6. Vstavite posodo za vodo.

14.7 Odvajanje vode iz posode sistema s paro



Kakovost vode v posodi se lahko poslabša.
Če naprave ne boste uporabljali dolgo časa, izpraznite posodo za vodo.

Za izčrpanje vode:

1. Odprite vratca.
2. Odprite pokrov kondenzatorja.

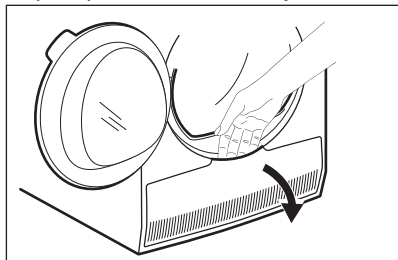

3. Obrnite ročico, da sprostite pokrov kondenzatorja, in spustite pokrov kondenzatorja.

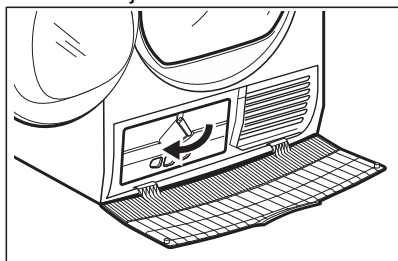

4. Vzemite cev, ki je na levi steni predelka. Odprite pokrovček, da izčrpate vodo.

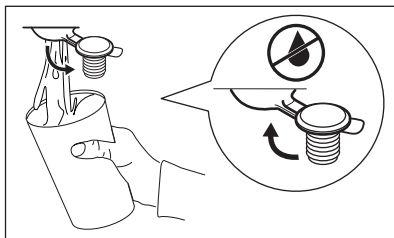
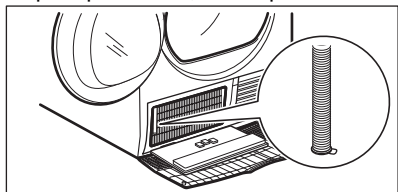

5. Zaprite pokrovček.
6. Cev namestite nazaj na svoje mesto.
7. Zaprite pokrov kondenzatorja.
8. Obrnite ročico, da zaklenete pokrov kondenzatorja.
9. Zaprite pokrov kondenzatorja.

14.8 Čiščenje bobna

⚠ OPOZORILO!

Napravo pred čiščenjem izključite iz električnega omrežja.

Za čiščenje notranje površine bobna in filtrov bobna uporabljajte standardno nevtravno čistilno sredstvo. Očiščene površine osušite z mehko krpo.

⚠ POZOR!

Za čiščenje bobna ne uporabljajte grobih materialov ali jeklene volne.

14.9 Čiščenje upravljalne plošče in ohišja

Za čiščenje upravljalne plošče in ohišja uporabljajte standardno nevtravno čistilno sredstvo.

Za čiščenje uporabljajte vlažno krpo. Očiščene površine osušite z mehko krpo.

⚠ POZOR!

Ne uporabljajte čistilnih sredstev za pohištvo ali čistilnih sredstev, ki lahko povzročijo korozijo.

14.10 Čiščenje rež za pretok zraka

Za odstranitev kosmov iz rež za pretok zraka uporabite sesalnik.

15. ODPRAVLJANJE TEŽAV

OPOZORILO!

Oglejte si poglavja o varnosti.

15.1 Kode napak

Naprava se med uporabo ne zažene ali zaustavi.

Najprej poskusite najti rešitev težave (oglejte si razpredelnico). Če se težava nadaljuje, se obrnite na pooblaščen servisni center.

OPOZORILO!

Pred kakršnimi koli preverjanji izklopite napravo.

V primeru večjih težav se oglasi zvočni signal, na prikazovalniku se prikaže koda napake, tipka  Start/Pavza pa lahko utripa nepretrgoma:

Koda napake	Možni vzrok	Rešitev
E50	Motor naprave je preobremenjen. Preveč perila ali ujeto perilo v bobnu.	Program se ni zaključil. Odstranite perilo iz bobna, nastavite program in ponovno zaženite program.
E90 ali E91	Notranja napaka. Ni komunikacije med elektronskimi elementi naprave.	Program se ni zaključil pravilno ali pa se je naprava prezgodaj ustavila. Napravo izklopite in jo ponovno vklopite. Če se ponovno prikaže koda napake, se obrnite na pooblaščen servisni center.
Eh0	Električno napajanje je nestabilno.	Ko naprava prikazuje Eh0 , počakajte, da se električno napajanje stabilizira, nato pritisnite Začetek. Če naprava prekine program brez indikacij, pritisnite začetek programa. Če se ponovno prikaže opozorilo, preverite napajalni kabel/vtičnico ali glavno napeljava.

Če se na prikazovalniku prikažejo druge kode napak, izklopite in vklopite napravo. Če se težava nadaljuje, se obrnite na pooblaščen servisni center.

V primeru različnih težav s sušilnim strojem preverite spodnjo razpredelnico glede možnih rešitev.

15.2 Odpravljanje težav

Težava	Možna rešitev
Naprave ni mogoče vklopiti.	Poskrbite, da je vtič vključen v omrežno vtičnico.
Program se ne zažene.	Preverite varovalko v omarici z varovalkami (hišna napeljava).
	Pritiskajte Start/Pavza .
	Poskrbite, da bodo vrata naprave zaprta.

Težava	Možna rešitev
Program s paro se ne zažene. Indikator vsebnika za vodo sistema s paro zasveti.	Polnjenje posode za vodo. Očistite vodni filter za paro
Po izvedbi programa s paro oblačila niso dovolj gladka.	Upoštevajte sestavo tkanine. Nastavite višjo stopnjo pare. V stroj dajte manj oblačil ali zgolj podobna. Kose oblačil hitro odstranite iz stroja enega hkrati čim hitreje po začetku postopka brez mečkanja. Oblačila obesite na obešalnike, zaprite gumbe in jih poravnajte. Večslojna oblačila poravnajte z likanjem, zatem ko jih vzamete iz stroja.
Po programu s paro so na oblačilih prisotni mokri madeži.	Nepravilna izbira stopnje pare. Nastavite ustrezno stopnjo pare (za referenco glejte vodilo za paro). Pred uporabo cikla za paro očistite filter (glejte poglavje <i>NEGA IN ČIŠČENJE</i>).
Tudi po več ciklih sušenja je posoda za vodo za paro prazna.	Očistite vodni filter za paro.
Vrata naprave se ne zaprejo.	Prepričajte se, da je zračni filter pravilno nameščen. Pazite, da se perilo ne ujame med vrata naprave in tesnilo vrat.
Naprava se med delovanjem zaustavi.	Preverite, ali je predal za vodo prazen. Pritiskajte Start/Pavza da ponovno vklopite program. Količina perila je premajhna, povečajte količino perila ali uporabite program Čas sušenja program.
Sušenje traja predolgo ali pa rezultat sušenja ni zadovoljiv. ¹⁾	Poskrbite, da bo teža perila primerna za trajanje programa. Prepričajte se, da je filter čist. Perilo je premokro. Perilo znova ožemite v pralnem stroju. Poskrbite, da bo temperatura v prostoru višja od +5 °C in nižja od +35 °C. Optimalna temperatura prostora je od 18 °C do 25 °C. Nastavitev programa Čas sušenja ali zelo suho program. ²⁾
Aplikacije ni mogoče povezati s sušilnim strojem.	Preverite, ali je vaša pametna naprava povezana z brezžičnim omrežjem. Preverite domače omrežje in usmerjevalnik. Ponovno zaženite usmerjevalnik. Če imate težave z brezžičnim omrežjem, se obrnite na ponudnika brezžičnih storitev.

Težava	Možna rešitev
	Potrebna je ponovna konfiguracija sušilnega stroja, pametne naprave ali obojega.
Aplikacije pogosto ni mogoče povezati s sušilnim strojem.	Usmerjevalnik poskusite premakniti čim bližje sušilnemu stroju ali pa kupite ojačevalnik brezžičnega signala.
	Izklopite mikrovalovno pečico. Ne uporabljajte mikrovalovne pečice in daljinskega upravljalnika sušilnika hkrati. Mikrovalovi motijo signal Wi-Fi.
Na prikazovalniku se prikaže — — —.	Če želite nastaviti nov program, izklopite in znova vklopite napravo.
	Preverite, ali so funkcije primerne za program.

1) Po največ 6 urah se program samodejno konča.

2) Med sušenjem večjih kosov perila se lahko zgodi, da nekateri deli ostanejo vlažni (npr. rjuhe).

15.3 Možni vzroki za nezadovoljive rezultate sušenja:

- Filter je zamašen. Zaradi zamašenega filtra sušenje ni učinkovito.
- Reže za pretok zraka so zamašene.
- Boben je umazan.
- Neustrezne privzete nastavitve stopnje suhosti. Oglejte si poglavje *Nastavitve privzete stopnje suhosti*

- Temperatura v prostoru je prenizka ali previsoka. Optimalna temperatura v prostoru je med 18 °C in 25 °C.

16. VREDNOSTI PORABE

16.1 Uvod



V navodilih za uporabo sta navedeni dve različni referenci za energijsko nalepko EU in predpise za okoljsko primerno zasnovano.

- Uredba (EU) 932/2012 in Uredba (EU) 392/2012, veljavni do 30. junija 2025, se nanašata na razrede energijske učinkovitosti od **A+++** do **D**.
- Uredba (EU) 2023/2534 velja od 1. julija 2025 in se nanaša na razrede energijske učinkovitosti od **A** do **G**.



Koda QR na energijski nalepki z naprave zagotavlja spletno povezavo do informacij, povezanih z delovanjem naprave, v podatkovni bazi EU EPREL. Energijsko nalepko hranite za referenco skupaj z navodili za uporabo in vsemi drugimi dokumenti, ki so priloženi tej napravi.

Iste informacije lahko v bazi EPREL najdete tudi s pomočjo povezave <https://eprel.ec.europa.eu> ter imena modela in številke izdelka, ki ju najdete na ploščici za tehnične navedbe naprave. Za položaj ploščice za tehnične navedbe si oglejte poglavje »Opis izdelka«.

16.2 Legenda

kg	Količina perila.	obr./min	Zavrtite na
kWh	Poraba energije.		
hh:mm	Trajanje programa.		
%	Začetna vlaga ob koncu ožemanja in ciljna končna vlaga ob koncu programa sušenja. Višje kot je ožemanje, večji je hrup pri ožemanju, nižja pa je začetna poraba vlage in energije pri sušenju perila.		

16.3 V skladu z Uredbo Komisije (EU) 2023/2533, Uredbo (EU) 2023/2534 in Uredbo (EU) 392/2012.



Naslednje vrednosti so dosežene v laboratorijskih pogojih glede na ustrezne standarde. Različni parametri lahko spremenijo podatke, na primer: količino perila, vrsto perila in sobne pogoje. Začetna vsebnost vlage v perilu, vrsta vode, napajalna napetost in morebitna vaša sprememba privzetih nastavitvev programa, lahko vplivajo tudi na porabo energije, trajanje programa sušenja in končno vlažnost.

Program	Količina perila (kg)	Zavrtite na (obr./min)	Začetna vlaga (%)	Čas sušenja (ure:minute)	Poraba energije (kWh)	Ciljna končna vlažnost (%)
Eco 1) 2)	9,0	1000	60	3:19	1,68	0,0
Eco 1) 2)	4,5	1000	60	1:50	0,86	0,0

1) To je referenčni program, ki se uporablja za oceno skladnosti s predpisi EU za okoljsko primerno zasnovano in označevanje z energijskimi nalepkami, Uredba (EU) 2023/2533 in Uredba (EU) 2023/2534. Ta program lahko pošuši bombažno perilo z začetno vsebnostjo vlage 60 % do ciljne končne vsebnosti vlage 0 %.

2) Program Eco je enakovreden  Bombaž (Cottons) Eco, kar je „Standardni program za bombaž“ v skladu z Uredbo Evropske komisije EU št. 392/2012. Primeren je za sušenje normalno mokrega bombažnega perila.

Poraba energije v različnih načinih

Poraba energije v stanju izključnosti (W)	Poraba energije v stanju pripravljenosti (W)	Zakasnen vstop (W)	Poraba energije v omrežnem stanju pripravljenosti (W)
0,05	0,05	4,00	2,00 ¹⁾

Čas do izklopa/stanja pripravljenosti je največ 15 minut.

1) Poraba energije povezane funkcije je približno 17,5 kWh na leto. Če želite izklopiti to funkcijo, si oglejte poglavje »Wi-fi – Nastavitve povezljivosti«.

16.4 Splošni programi



Te vrednosti so samo orientacijske.

Program	Količina perila (kg)	Zavrtite na (obr./min)	Začetna vlažna (%)	Čas sušenja (ure:minute)	Poraba energije (kWh)	Ciljna končna vlažnost (%)
Bombaž (Cottons) zelo suho	9,0	1000	60	4:07	2,07	-3,0
Bombaž (Cottons) zelo suho	4,5	1000	60	2:29	1,24	-3,0
Bombaž (Cottons) Lažje likanje	9,0	1000	60	2:16	1,19	12,0
Bombaž (Cottons) Lažje likanje	4,5	1000	60	1:30	0,78	12,0
Sintetika (Synthetics) zelo suho	4,0	1200	40	1:17	0,59	0,0
Sintetika (Synthetics) Suho za v omaro	4,0	1200	40	1:08	0,53	1,0
Sintetika (Synthetics) Lažje likanje	4,0	1200	40	0:51	0,36	12,0
Volna (Wool)	1,0	1200	35	2:12	1,49	5,0

17. SKRB ZA OKOLJE

Reciklirajte materiale, ki jih označuje simbol . Embalažo odložite v ustrezne zabojnike za reciklažo. Pomagajte zaščititi okolje in zdravje ljudi ter reciklirati odpadke električnih in elektronskih naprav. Naprav, označenih s

simbolom , ne odstranjujte z gospodinjskimi odpadki. Izdelek vrnite na krajevno zbirališče za recikliranje ali se obrnite na občinski urad.



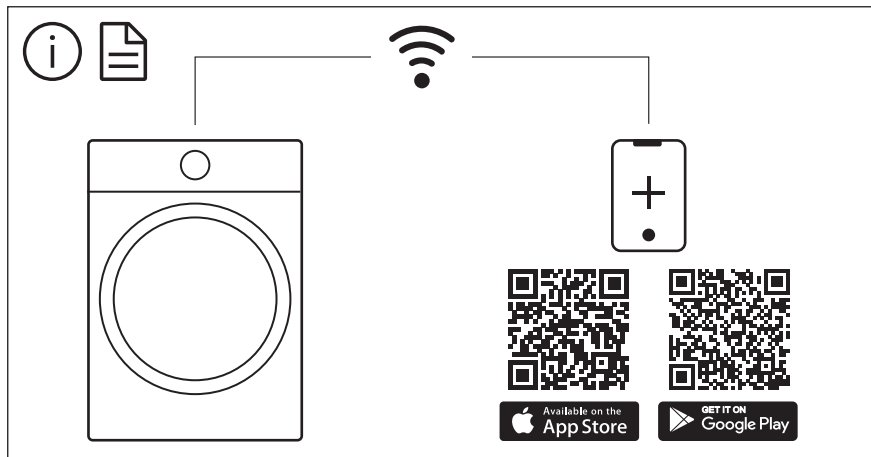

The software in this product contains components that are based on free and open source software. AEG gratefully acknowledges the contributions of the open software and robotics communities to the development project.

To access the source code of these free and open source software components whose license conditions require publishing, and to see their full copyright information and applicable license terms, please visit:
<http://aeg.opensoftwarerepository.com> (folder NIUS)