



OA5CB531AB

CS	Návod k použití Trouba	3
SK	Návod na používanie Rúra	25
SL	Navodila za uporabo Pečica	47



INSTALACE / INŠTALÁCIA / NAMESTITEV



Vítá vás AEG! Děkujeme vám, že jste si vybrali náš spotřebič.



Rady k používání, brožury, poradce při potížích a informace o servisu a opravách získáte na:

www.aeg.com/support

Změny vyhrazeny.

OBSAH

1. BEZPEČNOSTNÍ INFORMACE.....	3
2. BEZPEČNOSTNÍ POKYNY	5
3. POPIS SPOTŘEBIČE.....	7
4. OVLÁDACÍ PANEL.....	8
5. PŘED PRVNÍM POUŽITÍM.....	8
6. DENNÍ POUŽÍVÁNÍ.....	9
7. DOPLŇKOVÉ FUNKCE.....	15
8. FUNKCE HODIN.....	15
9. POUŽÍVÁNÍ PŘÍSLUŠENSTVÍ.....	16
10. TIPY A RADY.....	17
11. ČIŠTĚNÍ A ÚDRŽBA.....	19
12. ODSTRAŇOVÁNÍ ZÁVAD.....	21
13. ENERGETICKÁ ÚČINNOST.....	22
14. POZNÁMKY K OCHRANĚ ŽIVOTNÍHO PROSTŘEDÍ.....	24

1. ⚠️ BEZPEČNOSTNÍ INFORMACE

Tento návod si pečlivě přečtěte ještě před instalací spotřebiče a jeho prvním použitím. Výrobce nenese odpovědnost za žádný úraz ani škodu v důsledku nesprávné instalace nebo použití. Návod k použití vždy uchovávejte na bezpečném a přístupném místě pro jeho budoucí použití.

1.1 Bezpečnost dětí a zranitelných osob

- Tento spotřebič smí používat děti starší osmi let nebo osoby se sníženými fyzickými, smyslovými nebo duševními schopnostmi nebo osoby bez patřičných zkušeností a znalostí, pouze pokud tak činí pod dozorem nebo obdrželi instrukce týkající se bezpečného provozu spotřebiče, a pokud rozumí rizikům spojeným s provozem spotřebiče. Děti mladší osmi let a osoby s rozsáhlým a komplexním

postižením bez stálého dozoru udržujte z dosahu spotřebiče.

- Zabraňte dětem, aby si hrály se spotřebičem a mobilními zařízeními s aplikací.
- Všechny obaly uschovejte mimo dosah dětí a řádně je zlikvidujte.
- **VAROVÁNÍ:** Spotřebič a jeho přístupné části se při použití zahřívají na vysokou teplotu. Během používání a chladnutí udržujte spotřebič mimo dosah dětí a domácích zvířat.
- Je-li spotřebič vybaven dětskou bezpečnostní pojistkou, doporučuje se ji aktivovat.
- Čištění a uživatelskou údržbu spotřebiče by neměly provádět děti bez dozoru.

1.2 Všeobecné bezpečnostní informace

- Spotřebič je určen výhradně pro přípravu jídel.
- Tento spotřebič je určen k běžnému domácímu použití ve vnitřních prostorech.
- Tento spotřebič lze používat v kancelářích, hotelových pokojích, motelech, agropenzionech a v podobných ubytovacích zařízeních, kde využití nepřesahuje (průměrnou) úroveň využití v domácnosti.
- Tento spotřebič smí instalovat a výměnu kabelu provádět jen kvalifikovaná osoba.
- Nepoužívejte spotřebič, dokud není nainstalován do vestavné konstrukce.
- Před prováděním jakékoli údržby vždy spotřebič odpojte od napájení.
- Je-li napájecí kabel poškozený, smí ho vyměnit pouze výrobce, autorizované servisní středisko nebo osoby s podobnou příslušnou kvalifikací. Jinak by mohlo dojít k úrazu elektrickým proudem.
- **VAROVÁNÍ:** Před výměnou žárovky se ujistěte, že je spotřebič vypnutý, abyste zabránili možnému úrazu elektrickým proudem.

- **VAROVÁNÍ:** Spotřebič a jeho přístupné části se při použití zahřívají na vysokou teplotu. Nedotýkejte se topných článků ani vnitřních ploch spotřebiče.
- Při vkládání nebo vyjímání příslušenství či nádobí vždy používejte kuchyňské chňapky.
- Používejte pouze pečicí sondu doporučenou k tomuto spotřebiči.
- Chcete-li odstranit drážky na rošty, vytáhněte z bočních stěn nejdřív jejich přední část a poté zadní část. Drážky na rošty nainstalujte stejným postupem v opačném pořadí.
- K čištění spotřebiče nepoužívejte čisticí zařízení na páru.
- K čištění skleněných dvířek nepoužívejte drsné čisticí prostředky nebo ostré kovové škrabky. Mohly by poškrábat povrch, což by mohlo následně vést k rozbití skla.

2. BEZPEČNOSTNÍ POKYNY

2.1 Instalace

VAROVÁNÍ!

Tento spotřebič smí instalovat jen kvalifikovaná osoba.

- Odstraňte veškerý obalový materiál.
- Poškozený spotřebič neinstalujte ani nepoužívejte.
- Postupujte podle pokynů k instalaci, které jsou k dispozici na našich webových stránkách.
- Při přemísťování spotřebiče buďte vždy opatrní, protože je těžký. Vždy používejte ochranné rukavice a uzavřenou obuv.
- Netahejte spotřebič za držadlo.
- Spotřebič nainstalujte na bezpečném a vhodném místě, které splňuje požadavky na instalaci.
- Dodržujte minimální vzdálenosti od ostatních spotřebičů a nábytku.
- Před instalací spotřebiče ověřte, zda se jeho dvířka otevírají bez omezení.
- Spotřebič je vybaven elektrickým chladicím systémem. Musí být zapojen do elektrické sítě.

2.2 Připojení k elektrické síti

VAROVÁNÍ!

Hrozí nebezpečí požáru nebo úrazu elektrickým proudem.

- Veškerá elektrická připojení by měla být provedena kvalifikovaným elektrikářem.
- Spotřebič musí být uzemněn.
- Zkontrolujte, zda údaje na typovém štítku souhlasí s parametry elektrické sítě.
- Vždy používejte správně instalovanou síťovou zásuvku s ochranou proti úrazu elektrickým proudem.
- Nepoužívejte rozbočovací zástrčky ani prodlužovací kabely.
- Dbejte na to, abyste nepoškodili napájecí kabel a síťovou zástrčku. Jestliže potřebujete přívodní kabel vyměnit, musí výměnu provést námi autorizované servisní středisko.
- Síťové kabely se nesmí dotýkat nebo se nacházet v blízkosti dvířek spotřebiče nebo výklenku pod spotřebičem, obzvláště je-li spotřebič v provozu nebo jsou-li dvířka horká.
- Ochrana před úrazem elektrickým proudem u živých či izolovaných částí

musí být připevněna tak, aby nešla odstranit bez použití nástrojů.

- Síťovou zástrčku zapojte do síťové zásuvky až na konci instalace spotřebiče. Po instalaci musí zůstat síťová zástrčka nadále dostupná.
- Pokud je síťová zásuvka uvolněná, nezapojte do ni síťovou zástrčku.
- Neodpojujte spotřebič ze zásuvky tahem za kabel. Vždy tahejte za zástrčku.
- Používejte pouze správná izolační zařízení: ochranné vypínače vedení, pojistky (pojistky šroubového typu se musí odstranit z držáku), ochranné zemnicí jističe a stykače.
- Je nutné instalovat vhodný vypínač nebo izolační zařízení k řádnému odpojení všech napájecích vodičů spotřebiče. Toto izolační zařízení musí mít mezeru mezi kontakty alespoň 3 mm širokou.
- Spotřebič se dodává se síťovou zástrčkou a napájecím kabelem.

2.3 Použijte

VAROVÁNÍ!

Hrozí nebezpečí zranění, popálení, úrazu elektrickým proudem či výbuchu.

- Neměňte technické parametry spotřebiče.
- Ujistěte se, že větrací otvory nejsou zablokované.
- Během provozu nenechávejte spotřebič bez dozoru.
- Po každém použití spotřebič vypněte.
- Pokud je spotřebič v provozu, buďte při otevírání jeho dvířek opatrní. Může uniknout horký vzduch.
- Nepoužívejte spotřebič, máte-li vlhké ruce, nebo když je v kontaktu s vodou.
- Na otevřená dvířka netlačte.
- Nepoužívejte spotřebič jako pracovní nebo odkládací plochu.
- Dvířka spotřebiče otvírejte opatrně. Používáte-li přísady obsahující alkohol, může vzniknout směs alkoholu a vzduchu.
- Při otírání dvířek nesmí být v blízkosti spotřebiče jiskry ani otevřený oheň.
- Vždy používejte sklo a sklenice schválené k zavařování.
- Do spotřebiče, do jeho blízkosti nebo na spotřebič neumísťujte hořlavé předměty nebo předměty nasáklé hořlavými.

- Svě heslo k síti Wi-Fi s nikým nesdílejte.

VAROVÁNÍ!

Hrozí nebezpečí poškození spotřebiče.

- Aby nedošlo k poškození nebo změnám barvy smaltu:
 - Nepokládejte nádoby ani jiné předměty přímo na dno spotřebiče.
 - Nepokládejte hliníkovou fólii přímo na dno vnitřku spotřebiče.
 - Nenalévejte vodu přímo do horkého spotřebiče.
 - Po dokončení přípravy jídla nenechávejte ve spotřebiči vlhké talíře ani jídlo.
 - Při vkládání nebo vyjímání příslušenství buďte opatrní.
- Barevné změny na smaltovaném povrchu nebo nerezové oceli nemají vliv na výkon spotřebiče.
- Vždy vařte se zavřenými dvířky spotřebiče.
- Je-li spotřebič instalován za nábytkovým panelem (např. dvířky), dvířka nábytku nesmí být nikdy zavřená, když je spotřebič v provozu. Za zavřeným nábytkovým panelem může docházet k nárůstu horka a vlhka, což může následně poškodit spotřebič, pouzdro nebo podlahu. Nezavírejte nábytkový panel, dokud spotřebič po použití zcela nevychladne.

2.4 Čištění a údržba

VAROVÁNÍ!

Hrozí nebezpečí poranění, požáru nebo poškození spotřebiče.

- Před údržbou spotřebič vždy vypněte a vytáhněte síťovou zástrčku ze zásuvky.
- Přesvědčte se, že je spotřebič chladný. Mohlo by dojít k prasknutí skleněných panelů.
- Dojde-li k poškození skleněných panelů dveří, ihned je vyměňte. Obratě se na autorizované servisní středisko.
- Při vyjímání dvířek ze spotřebiče buďte opatrní. Dvířka jsou těžká.
- Spotřebič čistěte pravidelně, abyste zabránili poškození materiálu jeho povrchu.

- Spotřebič čistíte vlhkým měkkým hadrem. Používejte pouze neutrální mycí prostředky. Nepoužívejte prostředky s drsnými částicemi, drátěnky, rozpouštědla nebo kovové předměty.
- Použijete-li sprej do trouby, řiďte se bezpečnostními pokyny uvedenými na jeho balení.
- Nečistěte katalytický smalt pomocí čisticích prostředků.

2.5 Vnitřní osvětlení

⚠ VAROVÁNÍ!

Nebezpečí úrazu elektrickým proudem.

- Pokud jde o žárovku (žárovky) v tomto spotřebiči a samostatně prodávané náhradní žárovky: Tyto žárovky jsou navrženy tak, aby odolaly extrémním fyzickým podmínkám v domácích spotřebičích, ať už jde o teplotu, vibrace či vlhkost, nebo jsou určeny k signalizaci informací o provozním stavu spotřebiče.

Nejsou určeny k použití v jiných spotřebičích a nejsou vhodné k osvětlení místností v domácnosti.

- Tento výrobek obsahuje světelný zdroj s třídou energetické účinnosti G.
- Používejte pouze žárovky se stejnými vlastnostmi .

2.6 Servis

- Je-li nutná oprava spotřebiče, obraťte se na autorizované servisní středisko.
- Používejte pouze originální náhradní díly.

2.7 Likvidace

⚠ VAROVÁNÍ!

Hrozí nebezpečí úrazu či udušení.

- Pro informace ohledně správné likvidace spotřebiče se obraťte na místní úřady.
- Spotřebič odpojte od elektrické sítě.
- Odřízněte síťový kabel v blízkosti spotřebiče a zlikvidujte jej.

3. POPIS SPOTŘEBIČE

3.1 Celkový pohled

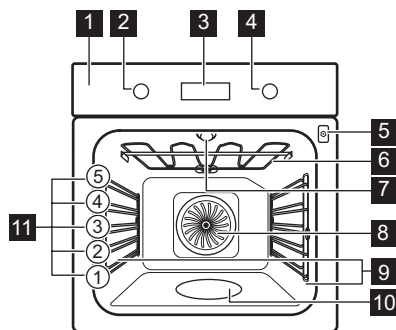

- 1 Ovládací panel
- 2 Volič pečících funkcí
- 3 Displej
- 4 Ovladač
- 5 Zásuvka pro pečicí sondu
- 6 Topné těleso
- 7 Osvětlení

- 8 Ventilátor
- 9 Zasouvací mřížka, vyjímatelné
- 10 Vlis vnitřku trouby
- 11 Polohy mřížky

3.2 Příslušenství

- **Tvarovaný rošt**
Pro koláčové formy na pečení – pokrmy, pečené pokrmy, nádobí/nádoby určené na pečení v troubě.
- **Plech na pečení**
Pro vláčné moučníky, pečené potraviny, chléb, velké pečeně, mražená jídla a k zachytávání kapajících tekutin, např. tuku při pečení jídla na tvarovaném roštu.
- **Velmi hluboký pekáč / plech**
K přípravě moussaky.
- **Pečicí sonda**
Slouží k ovládání pečení na základě teploty uvnitř pokrmu.
- **Teleskopické výsuvy**
Pro snazší vkládání a vyjímání plechů a tvarovaného roštu.

4. OVLÁDACÍ PANEL





4.1 Zapnutí a vypnutí spotřebiče

Zapnutí spotřebiče:

1. Stiskněte ovladače. Knoflíky se vysunou.
2. Otočením ovladače pečicích funkcí zvolte funkci.

3. Otočením ovladače upravte nastavení.
Vypnutí spotřebiče: otočte ovladač pečicích funkcí do polohy vypnuto .







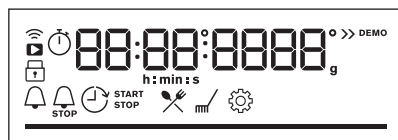







4.2 Přehled ovládacího panelu

	Stisknutím zadáte funkce časovače.
	Stisknutím nastavte: Rychlé zahřátí.
	Stisknutím zapnete a vypnete osvětlení spotřebiče.
	Stisknutím nastavte teplotu ve středu pokrmu s: Pečicí sonda.
OK	Stisknutím potvrďte výběr.

4.3 Ukazatele na displeji



Displej s hlavními funkcemi.

	Spotřebič je uzamčen.
	Podnabídka: Podporované Vaření.
	Podnabídka: Čištění.
	Podnabídka: Nastavení
	Je zapnuto Rychlé zahřátí.
	Pečení v páře je zapnuté.
	Je zapnuto Pečicí sonda.
	Je zapnuto Minutka.
	Je zapnuto Čas pečení.
	Je zapnuto Odložený start.
	Je zapnuto Časovač.
	Je zapnuto WIFI.
	Je zapnuto Dálkové ovládání.
	Stavová lišta – vizuálně indikuje, kdy spotřebič dosáhne nastavené teploty nebo kdy uplyne doba přípravy.

5. PŘED PRVNÍM POUŽITÍM

VAROVÁNÍ!

Viz kapitoly o bezpečnosti.

5.1 Nastavení času

Po prvním připojení k síťovému napájení vyčkejte, dokud se na displeji nezobrazí: "00:00" nebo "12:00" (v závislosti na modelu).

1. Otočením ovladače nastavte čas.
2. Stiskněte OK.

5.2 První předehřívání a čištění

Před prvním použitím a kontaktem s potravinami předehřejte prázdný spotřebič. Ze spotřebiče může vycházet nepříjemný zápach a kouř. Během předehřívání místnost větrejte.

1. Odstraňte ze spotřebiče veškeré příslušenství a vyjimatelné drážky na rošty.
2. Nastavte funkci . Nastavte maximální teplotu. Nechte spotřebič pracovat po dobu 1 h.

- Nastavte funkci . Nastavte maximální teplotu. Nechte spotřebič pracovat po dobu 15 min.
- Nastavte funkci . Nastavte maximální teplotu. Nechte spotřebič pracovat po dobu 15 min.
- Vypněte spotřebič a počkejte, dokud nevychladne.
- Spotřebič a příslušenství otřete pouze hadříkem z mikrovlákna namočeným v roztoku teplé vody a šetrného mycího prostředku.
- Příslušenství a vyjímatelné drážky na rošty vložte zpět do jejich původní polohy.

5.3 Bezdrátové připojení

K připojení spotřebiče potřebujete:

- Bezdrátová síť s připojením k internetu.
 - Mobilní zařízení připojené ke stejné bezdrátové síti.
- Chcete-li stáhnout aplikaci, naskenujte QR kód na zadní straně obálky návodu k obsluze. Aplikaci můžete také stáhnout přímo z obchodu s aplikacemi.
 - Podle pokynů připojte aplikaci.
 - Otočením ovladače pečících funkcí vyberte .
 - Otočením ovládacího knoflíku zvolte / WiFi. Zapněte nebo vypněte. Viz část Výměna v kapitole „Denní používání“: Nastavení.

WiFi je ve výchozím nastavení zapnuto. Viz kapitola „Energetická účinnost“, tipy pro úsporu energie.

6. DENNÍ POUŽÍVÁNÍ

VAROVÁNÍ!

Viz kapitoly o bezpečnosti.

6.1 Pečící funkce



Pravý horký vzduch

K pečení masa a koláčů. Nastavte nižší teplotu než při použití funkce Horní/spodní ohřev, protože ventilátor rovnoměrně rozvádí teplo uvnitř trouby.



Z bezpečnostních důvodů se dálkové ovládání automaticky vypne po 24 h. V případě potřeby připojování zopakujte.

Frekvence	2.4 GHz WLAN 2400 - 2483.5 MHz
Protokol	IEEE 802.11b DSSS, 802.11g/n OFDM
Maximální výkon	EIRP < 20 dBm (100 mW)
Modul Wi-Fi	NIUS-50

5.4 Softwarové licence

Software tohoto produktu obsahuje součásti založené na bezplatném softwaru a softwaru z otevřeného zdroje. AEG potvrzuje přínos otevřeného softwaru a robotických komunit do projektu vývoje.

Chcete-li získat přístup ke zdrojovému kódu těchto bezplatných softwarových součástí a softwarových součástí z otevřeného zdroje, jejichž licenční podmínky vyžadují publikování, a prohlédnout si veškeré informace o autorském právu a příslušné licenční podmínky, navštivte: <http://aeg.opensoftwarerepository.com> (složka NIUS).



Horní/spodní ohřev

K pečení a opékání jídel na jedné úrovni trouby.



SteamBake

K dodání vlhkosti během pečení. K získání správné barvy a křupavé kůrky během pečení. K zajištění větší šťavnatosti při opětovném ohřevu.



Mražené potraviny

K přípravě polotovarů do křupava, např. hranolek, amerických brambor nebo jarních závitků.



Pizza

K pečení pizzy a dalších pokrmů, které vyžadují více tepla zespodu.



Spodní ohřev

K pečení dozlatova a dosažení křupavého korpusu. Použijte nejnižší polohu roštu.



Vlhký horkovzduch

Tato funkce slouží k úspoře energie při pečení. Při použití této funkce se teplota ve vnitřku spotřebiče může lišit od nastavené teploty. Je využito zbytkové teplo. Může dojít ke snížení tepelného výkonu. Další informace naleznete v kapitole „Denní používání“, Poznámky: Vlhký horkovzduch.



Gril

Ke grilování tenkých kusů potravin a opékání chleba.



Turbo gril

K pečení velkých kusů masa nebo drůbeže s kostmi na jedné úrovni. K zapékání a pečení dozlatova.



Během některých pečicích funkcí se při teplotě nižší než 80 °C může osvětlení automaticky vypnout.

6.2 Poznámky: Vlhký horkovzduch

Tato funkce byla použita ke splnění energetické třídy a požadavků na ekodesign (podle směrnice EU 65/2014 a EU 66/2014). Testy podle normy: IEC/EN 60350-1.

Dvířka trouby by měla být během pečení zavřena, aby nedošlo k přerušení funkce a aby trouba fungovala co nejsporněji.

Pokud používáte tuto funkci, osvětlení se automaticky vypne po 30 sekundách.

Pokyny k pečení najdete v kapitole „Tipy a rady“, Vlhký horkovzduch. Obecná doporučení ohledně úspory energie najdete v kapitole „Energetická účinnost“, Tipy pro úsporu energie.

6.3 Nastavení: Pečicí funkce

1. Pečicí funkci zvolíte otočením ovladače pečicích funkcí.

2. Nastavte teplotu otočením ovladače.

» Rychlé zahřátí – stisknutím a podržením zkrátíte dobu pečení. Tato funkce je dostupná u některých pečicích funkcí. Ventilátor se může automaticky zapnout.

6.4 Nastavení: SteamBake - Vaření v páře

1. Přesvědčte se, že je spotřebič chladný.
2. Vlis vnitřku trouby naplníte maximálně 250 ml vody z kohoutku.
Neplňte vlis vnitřku trouby během pečení, nebo když je spotřebič horký.
3. Otočením ovladačem pečicích funkcí zvolte pečicí funkci .
4. Nastavte teplotu otočením ovladače.
5. Předehejte prázdný spotřebič po dobu 10 min k vytvoření vlhkosti.
6. Vložte pokrm do spotřebiče.
7. Po ukončení přípravy spotřebič vypněte otočením ovladače pečicích funkcí do polohy vypnuto.
8. Jakmile je spotřebič studený, odstraňte zbývající vodu z vlisu vnitřku trouby měkkým hadříkem.







VAROVÁNÍ!

Opatrně otevřete dvířka. Uvolněná vlhkost může způsobit popálení.

6.5 Zadání: Nabídka

Otevřením nabídky získáte přístup k pokrmům a nastavením funkce Podporované vaření.

1. Otočte ovladačem pečicích funkcí na .
Na displeji se zobrazí , , .
2. Otočením ovladače a zvolením ikony otevřete podnabídku. Stiskněte OK.

6.6 Nastavení: Podporované Vaření

Podporované Vaření podnabídka se skládá z programů určených pro speciální pokrmy. Programy se spustí s vhodným nastavením. Čas a teplotu můžete upravit během vaření.

1. Otočte ovladačem pečicích funkcí na .

- Otočením ovladače zvolte . Stiskněte OK.
- Otočením ovladače zvolte pokrm (P1 – P...). Stiskněte OK.
- Otočením ovladače upravte hmotnost. Funkce je k dispozici pro vybrané pokrmy. Stiskněte OK.
- Vložíme potraviny do spotřebiče. Stiskněte OK.
- Když funkce skončí, zkontrolujte, zda je jídlo hotové. Dle potřeby prodlužte dobu přípravy.

Na displeji se zobrazí **P** a **číslo** pokrmu, které můžete zkontrolovat v tabulce.

Podnabídka: Podporované Vaření

Legenda



Je k dispozici úprava hmotnosti.



Aby bylo možné funkci používat, musí být připojena pečící sonda. Viz kapitolu „Použití příslušenství“.











Naplňte vlis vnitřku spotřebiče vodou na vaření v páře.

























































Před započetím pečení spotřebič přehřejte.



Poloha roštu. Viz kapitolu „Popis spotřebiče“.

Jídlo	Hmotnost	Poloha roštu / příslušenství
P1 Hovězí pečeně, nepropečená		
P2 Hovězí pečeně, středně propečená	1 - 1.5 kg; 4 - 5 cm silných kusů	  2; plech na pečení Maso po dobu několika minut osmahněte na horké pánvi. Vložte do spotřebiče.
P3 Hovězí pečeně, dobře propečená		
P4 Steak, středně propečený	180 - 220 g na kus; 3 cm silné plátky	   3; pečící mísa na tvarovaném roštu Maso po dobu několika minut osmahněte na horké pánvi. Vložte do spotřebiče.
P5 Hovězí pečeně / dušená (kvalitní žebírka, spodní šál, silný bok)	1.5 - 2 kg	   2; pečící mísa na tvarovaném roštu Maso po dobu několika minut osmahněte na horké pánvi. Přidejte tekutinu. Vložte do spotřebiče.

	Jídlo	Hmotnost	Poloha roštu / příslušenství
P6	Hovězí pečeně, nepropečená (nízkoteplotní pečení)		
P7	Hovězí pečeně, středně propečená (nízkoteplotní pečení)	1 - 1.5 kg; 4 - 5 cm silných kusů	  2; plech na pečení Maso po dobu několika minut osmahněte na horké pánvi. Vložte do spotřebiče.
P8	Hovězí pečeně, dobře propečená (nízkoteplotní pečení)		
P9	Hovězí filet, nepropečený (nízkoteplotní pečení)		
P10	Hovězí filet, středně propečený (nízkoteplotní pečení)	0.5 - 1.5 kg; 5 - 6 cm silných kusů	  2; plech na pečení Maso po dobu několika minut osmahněte na horké pánvi. Vložte do spotřebiče.
P11	Hovězí filet, propečený (nízkoteplotní pečení)		
P12	Telecí pečeně (např. plecko)	0.8 - 1.5 kg; 4 cm silné kusy	  2; pečicí mísa na tvarovaném roštu Maso po dobu několika minut osmahněte na horké pánvi. Přidejte tekutinu. Vložte do spotřebiče. Pečte zakryté.
P13	Pečeně z vepřové krkvice nebo plecka	1.5 - 2 kg	  2; pečicí mísa na tvarovaném roštu Do pečicí mísy přidejte 200 ml tekutiny.
P14	Trhané vepřové (nízkoteplotní pečení)	1.5 - 2 kg	  2; plech na pečení V polovině doby pečení maso obraťte, aby bylo rovnoměrně opečené.
P15	Vepřová pečeně, čerstvá	1 - 1.5 kg; 5 - 6 cm silných kusů	  2; pečicí mísa na tvarovaném roštu Maso po dobu několika minut osmahněte na horké pánvi. Vložte do spotřebiče.
P16	Vepřová žebírka	2 - 3 kg; použijte syrová, 2-3 cm tenká vepřová žebírka	 3; hluboký pekáč Přidejte tekutinu k zakrytí spodní části pokrmu. V polovině doby pečení maso obraťte.
P17	Jehněčí stehno s kostmi	1.5 - 2 kg; 7 - 9 cm silných kusů	  2; pečicí mísa na plechu na pečení Přidejte tekutinu. V polovině doby pečení maso obraťte.
P18	Celé kuře	1 - 1.5 kg; čerstvá	  2;  200 ml; zapékací mísa na plechu na pečení V polovině doby pečení kuře obraťte, aby bylo rovnoměrně opečené.
P19	Půlka kuřete	0.5 - 0.8 kg	  3; plech na pečení
P20	Kuřecí prsa	180 - 200 g na kus	  2; zapékací mísa na tvarovaném roštu Maso po dobu několika minut osmahněte na horké pánvi.

	Jídlo	Hmotnost	Poloha roštu / příslušenství
P21	Kuřecí stehna, čerstvá	-	  3; plech na pečení Pokud jste kuřecí stehna nejprve marinovali, nastavte nižší teplotu a pečte je déle.
P22	Kachna, celá	2 - 3 kg	  2; pečicí mísa na tvarovaném roštu Vložte maso do pečicí nádoby. V polovině doby pečení kachnu obraťte.
P23	Husa, celá	4 - 5 kg	  2; hluboký pekáč Vložte maso do hlubokého plechu na pečení. V polovině doby pečení husu obraťte.
P24	Sekaná	1 kg	  2; tvarovaný rošt
P25	Celá ryba, grilovaná	0.5 - 1 kg na rybu	  2; plech na pečení Rybu naplňte máslem, kořením a bylinkami.
P26	Rybí filé	-	  3; zapékačí mísa na tvarovaném roštu
P27	Tvarohový koláč	-	 2;  28cm rozkládací forma na pečení natvarovaném roštu
P28	Jablečný koláč	-	  2;  100–150 ml; plech na pečení
P29	Jablečný koláč	-	 2; forma na koláč na tvarovaném roštu
P30	Jablečný koláč	-	  2;  100 - 150 ml;  22cm forma na koláč na tvarovaném roštu
P31	Brownies - čokoládové sušenky	2 kg těsta	 3; hluboký pekáč
P32	Muffin	-	  2;  100 - 150 ml; plech na muffiny na tvarovaném roštu
P33	Biskupský chlebiček	-	 2; forma na biskupský chlebiček na tvarovaném roštu
P34	Pečené brambory	1 kg	 2; plech na pečení Vložte celé brambory ve slupce na plech na pečení.
P35	Americké brambory	1 kg	 3; plech na pečení vyložený pečicím papírem Brambory nakrájejte na kousky.
P36	Grilovaná zelenina	1 - 1.5 kg	 3; plech na pečení vyložený pečicím papírem Zeleninu nakrájejte na kousky.
P37	Krokety, zmrazené	0.5 kg	 3; plech na pečení
P38	Brambory, zmrazené	0.75 kg	 3; plech na pečení

	Jídlo	Hmotnost	Poloha roštu / příslušenství
P39	Masové / zeleninové lasagně se suchými plátky těstovin	1 - 1.5 kg	2; zapékací mísa na tvarovaném roštu
P40	Zapečené brambory (surové brambory)	1 - 1.5 kg	1; zapékací mísa na tvarovaném roštu Po polovině doby přípravy jídlo otočte.
P41	Čerstvá pizza, tenká	-	2; 100 ml; plech na pečení vyložený pečicím papírem
P42	Čerstvá pizza, silná	-	2; plech na pečení vyložený pečicím papírem
P43	Slaný koláč	-	2; forma na pečení na tvarovaném roštu
P44	Bageta / ciabatta / bílý chléb	0.8 kg	2; 150 ml; plech na pečení vyložený pečicím papírem Pro bílý chléb je třeba více času.
P45	Celozrnný / žitný / tmavý chléb	1 kg	2; 150 ml; plech na pečení vyložený pečicím papírem / forma na biskupský chlebiček na tvarovaném roštu

6.7 Změna: Nastavení

- Otočte ovladačem pečicích funkcí na .
- Otočením ovladače zvolte . Stiskněte OK.
- Otočením ovladače zvolte nastavení. Stiskněte OK.
- Otočením ovladače upravte hodnotu. Stiskněte OK.
- Otočením ovladače pečicích funkcí do polohy vypnuto ukončete Nabídka.

Podnabídka: Nastavení

Nastavení	Hodnota
01 Denní čas	Změnit
02 Displej jas	1 - 5
03 Tóny tlačítek	1 - Pípnutí, 2 - Kliknutí, 3 - Zvuk vypnut

Nastavení	Hodnota
04 Hlasitost zv. signalizace	1 - 4
05 Pečicí sonda Krok	1 - Alarm a zastavení, 2 - Alarm
06 Časovač	Zap/Vyp
07 Osvětlení	Zap/Vyp
08 Rychlé zahřátí	Zap/Vyp
09 WiFi	Zap/Vyp
10 Automatický chod na dálku	Zap/Vyp
11 Zapomenout síť	Ano/Ne
12 Režim demo	Aktivační kód: 2468
13 Verze software	Kontrola
14 Zrušit všechna nastavení	Ano/Ne

7. DOPLŇKOVÉ FUNKCE

7.1 Zámek

Tato funkce brání náhodné změně funkce spotřebiče.

V případě aktivace během provozu spotřebiče uzamkne ovládací panel a zajistí, že aktuální nastavení vaření zůstane zachováno bez přerušení.

V případě aktivace při vypnutém spotřebiči se ovládací panel uzamkne, čímž se zabrání nechtěnému zapnutí spotřebiče.



 OK – stisknutím a podržením funkci zapnete.

Zazní zvukový signál.  – při zapnutí zámku 3× zabliká.

 OK – stisknutím a podržením funkci vypnete.

7.2 Automatické vypnutí

Pokud je zapnutá pečicí funkce a neproběhne změna žádných nastavení, spotřebič se z bezpečnostních důvodů po určité době automaticky vypne.

 (°C)	 (h)
30 - 115	12.5
120 - 195	8.5
200 - 245	5.5
250 – maximální	3

Pokud chcete pečicí funkci spustit na dobu delší, než je doba automatického vypnutí, nastavte dobu vaření. Viz kapitola „Funkce hodin“.

Automatické vypnutí nefunguje s funkcemi: Osvětlení, Pečicí sonda, Odložený start.

7.3 Chladicí ventilátor

Když je spotřebič v provozu, chladicí ventilátor se automaticky zapne, aby udržoval povrch spotřebiče chladný. Pokud spotřebič vypnete, chladicí ventilátor bude dál pracovat až do úplného ochlazení spotřebiče.

8. FUNKCE HODIN

8.1 Popis funkcí časovače

 **Minutka**
Slouží k nastavení odpočítávání času. Po uplynutí času na časovači zazní zvukový signál. Tato funkce nemá žádný vliv na provoz spotřebiče a lze ji nastavit kdykoli.

 **Čas pečení**
Slouží k nastavení doby trvání pečení. Po uplynutí času na časovači zazní zvukový signál a pečicí funkce se automaticky vypne.

 **Odložený start**
K odložení startu nebo konce přípravy jídla.

 **Časovač**
Slouží k zobrazení délky provozu spotřebiče. Maximální hodnota je 23 h 59 min. Tato funkce nemá žádný vliv na provoz spotřebiče a lze ji nastavit kdykoli.

8.2 Nastavení: Minutka

1. Stiskněte .



Na displeji se zobrazí: 0:00 a .

2. Otočením ovladače nastavte Minutka.

3. Stiskněte OK. Časovač začne okamžitě odpočítávat.

8.3 Nastavení: Čas pečení

1. Otočením ovladačů zvolte pečicí funkci a nastavte teplotu.



2. Opakovaně stiskněte tlačítko , dokud se na displeji neobjeví: 0:00 a .

3. Otočením ovladače nastavte Čas pečení.

4. Stiskněte OK. Časovač začne okamžitě odpočítávat.

- Po vypršení času stiskněte **OK** a otočte ovladač pečicích funkcí do polohy vypnuto.



8.4 Nastavení: Odložený start

- Otočením ovladačů zvolte pečicí funkci a nastavte teplotu.
- Opakovaně stiskněte tlačítko , dokud se na displeji neobjeví:  a **START**.
- Otočením ovladače nastavte čas zahájení.
- Stiskněte **OK**.



Na displeji se zobrazí: --:--  **STOP**.

- Otočením ovladače nastavte čas ukončení.
- Stiskněte **OK**.
Časovač začne odpočítávat v nastavený čas spuštění.
- Po vypršení času stiskněte **OK** a otočte ovladač pečicích funkcí do polohy vypnuto.

8.5 Nastavení: Časovač

- Otočte ovladačem pečicích funkcí na  k zadání Nabídka.
- Otočením ovladače zvolte  / Časovač. Viz část Nabídka v kapitole „Denní používání“: Nastavení.
- Stiskněte **OK**.
- Otočením ovladače zapnete a vypnete časovač.
- Stiskněte **OK**.

8.6 Nastavení: Denní čas

- Otočte ovladačem pečicích funkcí na  k zadání Nabídka.
- Otočením ovladače zvolte  / Denní čas. Viz kapitola „Denní používání“, Nabídka: Nastavení.
- Otočením ovladače nastavte hodiny.
- Stiskněte **OK**.

9. POUŽÍVÁNÍ PŘÍSLUŠENSTVÍ

VAROVÁNÍ!

Viz kapitoly o bezpečnosti.

9.1 Vkládání příslušenství

Malý zářez nahoře zajišťuje vyšší bezpečnost a chrání proti překlopení. Tyto zářezy také fungují jako ochrana proti překlopení. Okraj kolem roštu slouží jako ochrana proti sklouznutí varných nádob z roštu.

Tvarovaný rošt

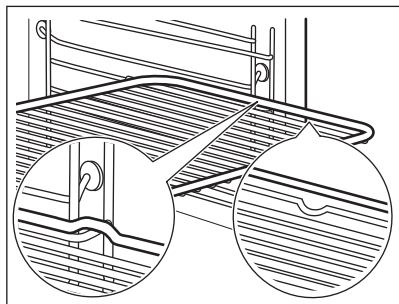

Rošt vložte mezi vodící lišty drážek roštů. Ujistěte se, že se rošt dotýká zadní strany vnitřku trouby.

Plech na pečení / Hluboký pekáč

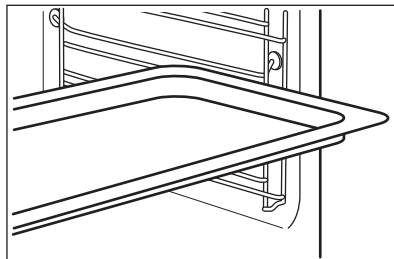

Zasuňte plech mezi drážky zvolené úrovně roštu. Plech na pečení položte se sklonem směrem k zadní části vnitřku trouby.

9.2 Pečicí sonda

Měří teplotu uvnitř pokrmu.

Lze nastavit dvě teploty:

- °C – teplota uvnitř spotřebiče. Měla by být nejméně o 25 °C vyšší než teplota středu pokrmu.

-  – teplota ve středu pokrmu.

Doporučení:

- Přísady by měly mít pokojovou teplotu.
- Nepoužívejte pro tekuté pokrmy.
- Během pečení musí být jehla pečicí sondy zcela zasunuta do pokrmu.

Pečení s: Pečicí sonda

VAROVÁNÍ!

Pečicí sonda a drážky na rošty mohou být velmi horké a hrozí nebezpečí popálenin. Nedotýkejte se rukojetí pečicí sondy holýma rukama. Vždy používejte kuchyňské chňapky.

1. Zapněte spotřebič.
2. Nastavte pečicí funkci a v případě potřeby teplotu trouby.
3. Vsuňte pečicí sonda do pokrmu:
Maso, drůbež a ryby
Zasuňte celou jehlu pečicí sondy do nejsilnější části masa nebo ryby.

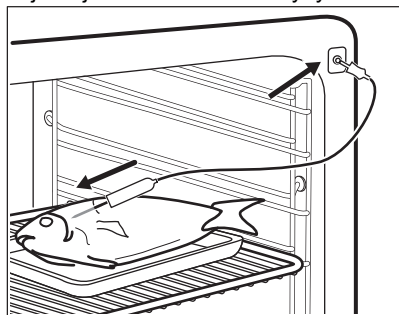

Dušená/zapékaná jídla

Zasuňte špičku pečicí sondy přesně do středu mísy. Během přípravy pokrmu musí pečicí sonda držet stabilně na jednom místě. Abyste toho dosáhli, použijte pevnou přísadu. Okraj zapékané mísy použijte k podepření silikonové rukojetí pečicí sondy. Špička pečicí sondy by se neměla dotýkat dna zapékané mísy.

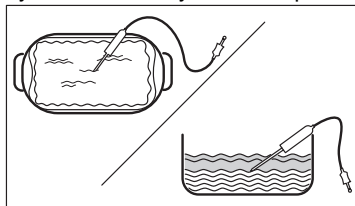

4. Zapojte pečicí sonda do zásuvky umístěné uvnitř spotřebiče. Viz kapitolu „Popis spotřebiče“.

Displej zobrazí aktuální teplotu naměřenou pečicí sondou.

5.  – stisknutím nastavíte teplotu pečicí sondy ve středu pokrmu.
6. Nastavte teplotu otočením ovladače.
7. Stiskněte OK.
8. Jakmile pokrm dosáhne nastavené teploty, zazní zvukový signál. Zkontrolujte, zda je pokrm hotový. Dle potřeby prodlužte dobu přípravy.
9. Zástrčku pečicí sondy vytáhněte ze zásuvky a pokrm vyjměte ze spotřebiče.

10. TIPY A RADY

10.1 Doporučení k pečení

Teploty a časy přípravy v tabulkách jsou pouze orientační. Závisí na receptu a kvalitě a množství použitých přísad.

Váš spotřebič může péct jinak, než jak jste byli zvyklí u starého spotřebiče. Níže uvedené rady představují doporučená







nastavení teploty, délky přípravy a polohy roštu pro specifické druhy pokrmů.

Polohy roštů v troubě se počítají zdola.

Jestliže nemůžete najít nastavení pro konkrétní recept, snažte se vybrat podobný.

Tipy pro úsporu energie naleznete v kapitole „Energetická účinnost“.

Symbole použité v tabulkách:

	Druh jídla
	Pečicí funkce
	Teplota
	Příslušenství
	Poloha roštu
	Čas pečení (min)

10.2 Vlhký horkovzduch – doporučená příslušenství



Používejte formy a nádoby z tmavého kovu a s povrchovou vrstvou. Pohlcují teplo lépe než

nádoby ze světlého kovu a s reflexní úpravou.

- **Plech na pizzu** – tmavý, s povrchovou vrstvou, průměr 28cm
- **Zapékací mísa** – tmavá, s povrchovou vrstvou, průměr 26cm
- **Pečicí šálky** – keramické, průměr 8cm, výška 5 cm
- **Dortový korpus** – tmavý, s povrchovou vrstvou, průměr 28cm

10.3 Vlhký horkovzduch





Nejllepších výsledků dosáhnete, budete-li se řídit doporučenou dobou pečení v tabulce níže.



	°C		
Zapečené těstoviny	200 - 220	45 - 55	3
Zapečené brambory	180 - 200	70 - 85	3
Moussaka	170 - 190	70 - 95	3
Lasagne	180 - 200	75 - 90	3
Zapečené cannelloni	180 - 200	70 - 85	3
Chlebový pudink	190 - 200	55 - 70	3
Rýžový pudink	170 - 190	45 - 60	3
Jablečný koláč z piškotového těsta (kulatá dortová forma na pečení)	160 - 170	70 - 80	3
Bílý chléb	190 - 200	55 - 70	3

10.4 Informace pro zkušebny

Testy podle normy: EN 60350-1, IEC 60350-1.

Pečení na jedné úrovni

			°C		
Piškotový koláč bez tuku	Pravý horký vzduch	Tvarovaný rošt	160	45 - 60	2
Piškotový koláč bez tuku	Horní/spodní ohřev	Tvarovaný rošt	160	45 - 60	2
Jablečný koláč ¹⁾	Pravý horký vzduch	Tvarovaný rošt	160	55 - 65	2





			°C		
Jablečný koláč 1)	Horní/spodní ohřev	Tvarovaný rošt	180	55 - 65	1
Máslové sušenky	Pravý horký vzduch	Plech na pečení	140	25 - 35	2
Máslové sušenky	Horní/spodní ohřev	Plech na pečení	140	25 - 35	2
Malé koláče, 20 kousků na plech 2)	Pravý horký vzduch	Plech na pečení	150	20 - 30	3
Malé koláče, 20 kousků na plech 2)	Horní/spodní ohřev	Plech na pečení	170	20 - 30	3
Topinky 3)	Gril	Tvarovaný rošt	max.	1 - 2	5

1) 2 formy na pečení umístěné diagonálně (Ø 20 cm). Pravá musí být umístěna více vpředu než levá.

2) Předehřejte prázdný spotřebič.

3) Předehřívajte prázdný spotřebič po dobu 5 min.

Pečení na více úrovních

			°C		
Máslové sušenky	Pravý horký vzduch	Plech na pečení	140	25 - 45	2 a 4
Malé koláče, 20 kousků na plech 1)	Pravý horký vzduch	Plech na pečení	150	25 - 35	2 a 4
Piškotový koláč bez tuku	Pravý horký vzduch	Tvarovaný rošt	160	45 - 55	2 a 4
Jablečný koláč	Pravý horký vzduch	Tvarovaný rošt	160	55 - 65	2 a 4

1) Předehřejte prázdný spotřebič.

11. ČIŠTĚNÍ A ÚDRŽBA

VAROVÁNÍ!

Viz kapitoly o bezpečnosti.

11.1 Poznámky k čištění

Čistící prostředky

- Přední stranu spotřebiče očistěte pouze hadříkem z mikrovlákna namočeným v roztoku teplé vody a šetrného mycího prostředku.
- Kovové plochy očistěte pomocí čistícího roztoku.

- Skvrny vyčistěte pomocí šetrného čistícího prostředku. Nenanášejte ho na katalytickou vrstvu.

Každodenní použití

- Po každém použití vyčistěte vnitřek spotřebiče. Hromadění mastnoty či zbytků jídla může způsobit požár.
- Ve spotřebiči neuchovávejte potraviny déle než 20 minut. Po každém použití vysušte vnitřek spotřebiče pouze hadříkem z mikrovlákna.

Příslušenství

- Všechno příslušenství vyčistíte po každém použití a nechte jej oschnout. Použijte pouze hadřík z mikrovlákna namočený v roztoku teplé vody a šetrného mycího prostředku. Nečistěte příslušenství v myčce nádobí.
- Nepřílnavé příslušenství nečistěte pomocí abrazivních čisticích prostředků nebo ostrých předmětů.

11.2 Čištění vlisu vnitřku trouby

Po pečení v páře vyčistěte vlis vnitřku trouby a odstraňte usazeniny vodního kamene.



V případě funkce: SteamBake čistěte troubu každých 5–10 cyklů pečení.

1. Do vlisu vnitřku trouby nalijte 250 ml bílého octa nebo kyseliny citrónové. Použijte maximálně 6% ocet bez jakýchkoliv přísad.
2. Nechte ocet rozpustit usazeniny vodního kamene při pokojové teplotě po dobu 30 minut.
3. Vnitřek trouby umyjte vlažnou vodou a měkkým hadrem.

11.3 Vyjmutí drážek na rošty

Chcete-li spotřebič vyčistit, vyjměte drážky na rošty.

1. Vypněte spotřebič a počkejte, dokud nevychladne.
2. Odtáhněte přední část konstrukce roštových drážek od postranní stěny.
3. Odtáhněte zadní konec konstrukce roštových drážek od postranní stěny a vyjměte ji.

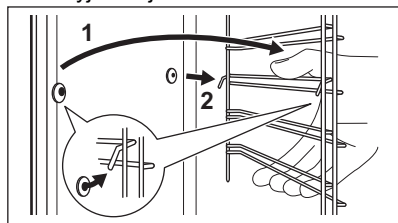

4. Drážky na rošty nainstalujte stejným postupem v opačném pořadí. Patky výsuvných kolejniček musí směřovat dopředu.

11.4 Kryt katalytického ventilátoru

Kryt ventilátoru je potažen vrstvou katalytického smaltu. Absorbuje tuk, který se na stěnách usazuje při provozu spotřebiče. Proces samočištění podpoříte pravidelným zahříváním prázdného spotřebiče.

Skvrny nebo změna zbarvení katalytického krytu nemá na čištění vliv.

Katalytický smalt je samočisticí, nečistěte jej hadříkem.

1. Vypněte spotřebič a počkejte, dokud nevychladne.
2. Vyjměte veškeré příslušenství.
3. Dno trouby a vnitřní sklo dvířek otřete pouze měkkým hadříkem namočeným v roztoku teplé vody a šetrného mycího prostředku.
4. Zvolte Nabídka / Čištění .
5. Třikrát stiskněte OK.

Trvání: 1 h

Po dokončení čištění zazní zvukový signál. Spotřebič se vypne.

6. Když spotřebič vychladne, vyčistěte jeho dno vlhkým měkkým hadříkem.

11.5 Vyjmutí a instalace dvířek

Dvířka a vnitřní skleněné panely lze za účelem čištění demontovat. Počet skleněných panelů se liší dle modelu.

VAROVÁNÍ!

Dvířka jsou těžká.

POZOR!

Se sklem manipulujte opatrně, především u hran předního skleněného panelu. Sklo může prasknout.

1. Přesvědčte se, že je spotřebič chladný.
2. Zcela otevřete dvířka.
3. Stiskněte upínací páčky **A** na obou dveřních závěsech.

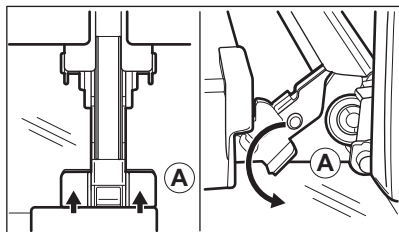

4. Přivřete dvířka trouby do první polohy otevření (přibližně do úhlu 70°).
5. Oběma rukama podržte dvířka na obou stranách a vytáhněte je směrem šikmo vzhůru od trouby.
6. Dvířka položte vnější stranou dolů na měkkou látku na rovné podložce.
7. Uchopte okrajovou lištu B na horní straně dvířek na obou stranách a zatlačením směrem dovnitř uvolněte svorku těsnění.

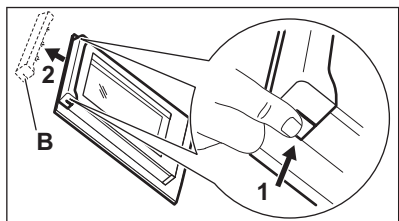

8. Vytáhněte okrajovou lištu dopředu a vyjměte ji.
9. Uchopte skleněné panely jednu po druhé na jejich horní straně a vytáhněte je z drážek směrem nahoru.

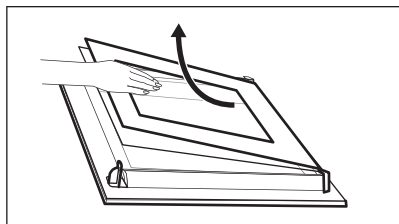

10. Skleněný panel omyjte vodou s mycím prostředkem. Skleněný panel pečlivě osušte. Skleněné panely nemyjte v myčce nádobí.

Po čištění proveďte výše uvedené kroky v opačném pořadí. Nejprve nainstalujte menší a potom větší panel a dvířka.

Ujistěte se, že jsou skleněné panely vloženy do správné polohy, jinak by se mohl povrch dvířek přehřívat.

11.6 Výměna žárovky

VAROVÁNÍ!

Nebezpečí úrazu elektrickým proudem. Žárovka může být horká.

1. Vypněte spotřebič a počkejte, dokud nevychladne.
2. Spotřebič odpojte od elektrické sítě.
3. Položte hadřík na dno trouby.

Horní žárovka

1. Skleněným krytem otočte a sejměte jej.

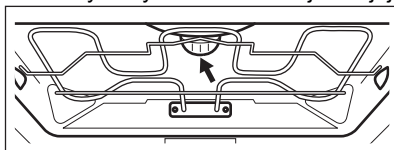

2. Skleněný kryt vyčistěte.
3. K výměně použijte vhodnou žárovku odolnou proti teplotě 300 °C.
4. Nasadte skleněný kryt.

12. ODSTRAŇOVÁNÍ ZÁVAD

VAROVÁNÍ!

Viz kapitoly o bezpečnosti.

12.1 Co dělat, když...

Problém	Zkontrolujte, zda...
Spotřebič nelze zapnout ani používat.	Spotřebič je správně zapojený do elektrické sítě.
Spotřebič se neohřívá.	Funkce automatického vypnutí je vypnutá.
Spotřebič se neohřívá.	Není spálena pojistka.
Spotřebič se neohřívá.	Funkce Zámek je vypnutá.
Osvětlení je vypnuté.	Funkce Vlhký horkovzduch je zapnutá.
Osvětlení nefunguje.	Spálená žárovka.
Funkce Pečící sonda nefunguje.	Zástrčka Pečící sonda je zcela zasunutá do zásuvky.
Na displeji se zobrazí 00:00.	Došlo k výpadku proudu. Nastavte denní čas.
Z vlisu vnitřku trouby vytéká voda.	Ve vlisu vnitřku trouby je příliš mnoho vody.



Pokud se na displeji spotřebiče zobrazuje chybový kód, který není obsažen v této tabulce, restartujte spotřebič vypnutím a opětovným zapnutím domovní pojistky. Pokud se chybový kód zobrazí znovu, kontaktujte autorizované servisní středisko.

12.2 Servisní údaje

Pokud problém nemůžete vyřešit sami, obraťte se na svého prodejce nebo autorizované servisní středisko.

Potřebné údaje pro servisní středisko najdete na typovém štítku. Typový štítek se nachází na předním rámu spotřebiče. Je vidět, když otevřete dvířka. Typový štítek ze spotřebiče neodstraňujte.

Doporučujeme vám zapsat si údaje sem:

Model (MOD.):

Výrobní číslo (PNC):

Sériové číslo (S.N.):

13. ENERGETICKÁ ÚČINNOST

13.1 Informační list výrobku a informace o výrobku dle nařízení EU o energetických štítcích a ekodesignu

Jméno dodavatele	AEG
Označení modelu	OA5CB531AB 944035123
Index energetické účinnosti	81.2
Třída energetické účinnosti	A+
Spotřeba energie při standardním zatížení, konvenční ohřev	1.09 kWh/cyklus
Spotřeba energie při standardním zatížení, režim nuceného větráku	0.69 kWh/cyklus
Počet dutin	1

Zdroj tepla	Elektrická energie
Hlasitost	71 l
Typ trouby	Vestavná trouba
Hmotnost	32.5 kg

IEC/EN 60350-1 - Elektrické spotřebiče na vaření pro domácnost – část 1: Rozsahy, trouby, parní trouby a grily - Metody měření výkonu.

13.2 Informace o výrobku týkající se spotřeby energie a maximální doby do dosažení příslušného režimu nízké spotřeby energie

Spotřeba energie v pohotovostním režimu	0.8 W
Spotřeba energie v pohotovostním režimu při připojení k síti	2.0 W
Maximální doba potřebná k tomu, aby zařízení automaticky dosáhlo příslušného režimu nízké spotřeby energie	20 min

Pokyny k aktivaci a deaktivaci připojení k bezdrátové síti naleznete v kapitole „Před prvním použitím“.

13.3 Typy pro úsporu energie

Následující typy vám pomohou ušetřit energii při používání spotřebiče.

Ujistěte se, že jsou dvířka spotřebiče při jeho provozu zavřena. Během pečení neotvírejte dvířka spotřebiče příliš často. Těsnění dvířek udržujte čisté a kontrolujte, zda je na svém místě řádně uchyceno.

Pro účinnější úsporu energie používejte kovové nádoby a formy a nádoby z tmavého kovu a s povrchovou vrstvou.

Spotřebič před vařením nepředehřívejte, pokud to není výslovně doporučeno.

Připravujete-li několik jídel najednou, snažte se, aby prodlevy při pečení byly co nejkratší.

Horkovzdušné pečení

Je-li to možné, pro úsporu energie používejte funkce pečení s ventilátorem.

Zbytkové teplo

Je-li doba pečení delší než 30 minut, snižte teplotu spotřebiče na minimum 3–10 minut

před koncem pečení. Pečení bude pokračovat i nadále díky zbytkovému teplu uvnitř spotřebiče.

Zbytkové teplo můžete využít k uchování teploty jídla nebo ohřevu jiného pokrmu.

Po vypnutí spotřebiče se na displeji zobrazuje zbytkové teplo nebo teplota.

Uchování teploty jídla

Chcete-li využít zbytkové teplo k uchování teploty jídla, zvolte nejnižší možné nastavení teploty. Na displeji se zobrazí ukazatel zbytkového tepla nebo teplota.

Pečení s vypnutým osvětlením

Při pečení vypněte osvětlení. Zapněte ho pouze tehdy, když ho skutečně potřebujete.

Vlhký horkovzduch

Tato funkce slouží k úspoře energie při pečení.

Pokud používáte tuto funkci, osvětlení se automaticky vypne po 30 sekundách. Osvětlení můžete znovu zapnout, ale omezíte tím předpokládanou úsporu energie.

WiFi

Pokud je to možné, vypněte Wi-Fi, abyste ušetřili energii.

14. POZNÁMKY K OCHRANĚ ŽIVOTNÍHO PROSTŘEDÍ

Recyklujte materiály označené symbolem . Obaly vyhodte do příslušných odpadních kontejnerů k recyklaci. Pomáhejte chránit životní prostředí a lidské zdraví a recyklovat elektrické a elektronické spotřebiče určené k

likvidaci. Spotřebiče označené příslušným symbolem  nelikvidujte spolu s domovním odpadem. Spotřebič odevzdejte v místním sběrném dvoře nebo kontaktujte místní úřad.

Vitajte vo svete AEG! Ďakujeme Vám, že ste si vybrali náš spotrebič.



Rady týkajúce sa používania, brožúry, návody na riešenie problémov a informácie o servise a opravách:
www.aeg.com/support

Vyhradzujeme si právo na zmeny bez predchádzajúceho upozornenia.

OBSAH

1. BEZPEČNOSTNÉ INFORMÁCIE.....	25
2. BEZPEČNOSTNÉ POKYNY.....	27
3. POPIS VÝROBKU.....	29
4. OVLÁDACÍ PANEL.....	30
5. PRED PRVÝM POUŽITÍM.....	30
6. KAŽDODENNÉ POUŽÍVANIE.....	31
7. DOPLNKOVÉ FUNKCIE.....	37
8. ČASOVÉ FUNKCIE.....	37
9. POUŽÍVANIE PRÍSLUŠENSTVA.....	38
10. TIPY A RADY.....	40
11. OŠETROVANIE A ČISTENIE.....	41
12. ODSTRANOVANIE PROBLÉMOV.....	44
13. ENERGETICKÁ ÚČINNOSŤ.....	44
14. OCHRANA ŽIVOTNÉHO PROSTREDIA.....	46

1. ⚠ BEZPEČNOSTNÉ INFORMÁCIE

Pred inštaláciou a používaním spotrebiča si pozorne prečítajte priložený návod na používanie. Výrobca nezodpovedá za zranenia ani za škody spôsobené nesprávnou montážou alebo používaním. Tieto pokyny uskladnite na bezpečnom a prístupnom mieste, aby ste do nich mohli v budúcnosti nahliadnuť.

1.1 Bezpečnosť detí a zraniteľných osôb

- Tento spotrebič smú používať deti staršie ako 8 rokov a osoby so zníženou fyzickou, zmyslovou alebo psychickou spôsobilosťou alebo nedostatkom skúseností a znalostí, iba ak sú pod dozorom zodpovednej osoby alebo ak boli zodpovednou osobou poučené o bezpečnom používaní spotrebiča a rozumejú prípadným rizikám. Deti do 8 rokov

a osoby s vysokou mierou postihnutia nesmú mať prístup k spotrebiču, pokiaľ nie sú pod nepretržitým dozorom.

- Deti by mali byť pod dozorom, aby sa zabezpečilo, že sa so spotrebičom a mobilnými zariadeniami s aplikáciou nebudú hrať.
- Obaly vždy uschovajte mimo dosah detí a náležite ich zlikvidujte.
- **UPOZORNENIE:** Spotrebič a jeho prístupné časti sa počas používania môžu značne zahriať. Nedovoľte deťom ani domácim zvieratám priblížiť sa k spotrebiču počas prevádzky alebo keď sa ochladzuje.
- Ak má spotrebič detskú poistku, mala by byť zapnutá.
- Deti nesmú spotrebič bez dozoru čistiť ani vykonávať žiadnu údržbu na spotrebiči.

1.2 Všeobecná bezpečnosť

- Tento spotrebič je určený iba na prípravu jedál.
- Tento spotrebič je určený na jedno použitie v domácnosti v interiéri.
- Tento spotrebič sa môže používať v kanceláriách, hotelových host'ovských izbách, izbách s posteľou a raňajkami, v penziónoch na farme a iných podobných ubytovacích zariadeniach, ak takéto používanie nepresiahne (priemerné) úrovne používania v domácnosti.
- Nainštalovať tento spotrebič a vymeniť kábel smie iba na to kvalifikovaná osoba.
- Spotrebič nepoužívajte pred jeho nainštalovaním do nábytku určeného na zabudovanie.
- Pred akoukoľvek údržbou opojte spotrebič od elektrickej siete.
- Ak je poškodený elektrický napájací kábel, musí ho vymeniť výrobca, jeho autorizované servisné stredisko alebo kvalifikovaná osoba, aby sa predišlo ohrozeniu elektrickým prúdom.
- **UPOZORNENIE:** Uistite sa, že je pred výmenou osvetlenia spotrebič vypnutý, aby ste sa vyhli riziku elektrického šoku.

- **UPOZORNENIE:** Spotrebič a jeho prístupné časti sa počas používania môžu značne zahriať. Dávajte pozor, aby ste sa nedotkli ohrevných článkov alebo povrchu dutiny spotrebiča.
- Vždy používajte na vyberanie a vkladanie príslušenstva alebo riadu kuchynské rukavice.
- Používajte iba teplotnú sondu (sondu vnútornej teploty) odporúčanú pre tento spotrebič.
- Pri vyberaní zasúvacej lišty najskôr potiahnite jej prednú časť a potom zadnú časť smerom od bočných stien spotrebiča. Zasúvacie lišty nainštalujte v opačnom poradí.
- Na čistenie spotrebiča nepoužívajte parné čističe.
- Na čistenie skla dvierok nepoužívajte abrazívne prostriedky ani ostré kovové škrabky, pretože by mohli poškrabať povrch, čo môže spôsobiť rozbitie skla.

2. BEZPEČNOSTNÉ POKYNY

2.1 Montáž

VAROVANIE!

Tento spotrebič môže nainštalovať len kvalifikovaná osoba.

- Odstráňte všetky obaly.
- Poškodený spotrebič neinštalujte ani nepoužívajte.
- Postupujte podľa pokynov na inštaláciu dostupných na našej webovej stránke.
- Vždy dávajte pozor, ak presúvate spotrebič, pretože je ťažký. Vždy používajte ochranné rukavice a uzavretú obuv.
- Spotrebič neťahajte za rukoväť.
- Spotrebič nainštalujte na bezpečné a vhodné miesto, ktoré spĺňa požiadavky na inštaláciu.
- Dodržiavajte požadovanú minimálnu vzdialenosť od iných spotrebičov a nábytku.
- Pred namontovaním spotrebiča skontrolujte, či sa dvierka spotrebiča otvárajú bez odporu.

- Spotrebič je vybavený elektrickým systémom chladenia. Ten musí byť napájaný z elektrickej siete.

2.2 Zapojenie do elektrickej siete

VAROVANIE!

Hrozí nebezpečenstvo požiaru a zásahu elektrickým prúdom.

- Všetky elektrické zapojenia by mal vykonať kvalifikovaný elektroinštalatér.
- Spotrebič musí byť uzemnený.
- Uistite sa, že parametre na typovom štítku sú kompatibilné s elektrickým napätím zdroja napájania.
- Vždy používajte správne nainštalovanú zásuvku odolnú proti nárazom.
- Nepoužívajte viaczásuvkové adaptéry ani predlžovacie káble.
- Uistite sa, že zástrčka a prívodný elektrický kábel nie sú poškodené. Ak prívodný elektrický kábel spotrebiča treba vymeniť, túto operáciu smie urobiť iba pracovník autorizovaného servisného strediska.

- Nedovoľte, aby sa napájacie elektrické káble dotkli alebo dostali do blízkosti dvierok spotrebiča alebo výklenku pod spotrebičom najmä vtedy, keď sú dvierka horúce.
- Zariadenie na ochranu pred dotykom elektrických častí pod napätím a izolovaných častí treba namontovať tak, aby sa nedalo odstrániť bez nástrojov.
- Sieťovú zástrčku pripojte do sieťovej zásuvky až po dokončení inštalácie. Po inštalácii sa uistite, že máte prístup k sieťovej zástrčke.
- Ak je sieťová zásuvka uvoľnená, nezapájajte do nej sieťovú zástrčku.
- Spotrebič neodpájajte ťahaním za napájací kábel. Vždy ťahajte za sieťovú zástrčku.
- Použite iba správne odpájacie zariadenia: ochranné ističe alebo poistky (skrutkovacie poistky treba vybrať z držiaka), uzemnenia a stýkače.
- Elektrická sieť v domácnosti musí mať odpájacie zariadenie, ktoré umožní odpojenie spotrebiča od elektrickej siete na všetkých póloch. Vzdialenosť kontaktov odpájacieho zariadenia musí byť minimálne 3 mm.
- Tento spotrebič sa dodáva s napájacou zástrčkou a napájacím káblom.

2.3 Použitie

VAROVANIE!

Hrozí nebezpečenstvo poranenia, popálenín, zásahu elektrickým prúdom alebo výbuchu.

- Nemeňte technické parametre tohto spotrebiča.
- Uistite sa, že nie sú otvory vetrania zablokované.
- Spotrebič počas prevádzky nenechávajte bez dozoru.
- Spotrebič po každom použití vypnite.
- Pri otváraní dvierok spotrebiča počas jeho prevádzky buďte opatrní. Môže z neho uniknúť horúci vzduch.
- Spotrebič neobsluhujte s mokrymi rukami alebo keď je v kontakte s vodou.
- Na otvorené dvierka nevyvíjajte tlak.
- Spotrebič nepoužívajte ako pracovný alebo skladovací povrch.

- Dvierka spotrebiča otvárajte opatrne. Používanie prísad s alkoholom môže spôsobiť zmiešanie alkoholu a vzduchu.
- Pri otváraní dvierok zabráňte kontaktu iskier alebo otvoreného plameňa so spotrebičom.
- Vždy používajte poháre a poháre určené na zaváranie.
- Horľavé látky ani predmety, ktoré sú nasiaknuté horľavými látkami, nekladte do spotrebiča, do jeho blízkosti ani naň.
- Nezdieľajte vaše WiFi heslo.

VAROVANIE!

Hrozí nebezpečenstvo poškodenia spotrebiča.

- Aby sa predišlo škode alebo zmene farby povrchovej úpravy:
 - Nedávajte priamo do spodnej časti spotrebiča riad alebo iné objekty.
 - Nedávajte priamo na dno dutiny spotrebiča alobal.
 - Nedávajte priamo do horúceho spotrebiča vodu.
 - Po ukončení prípravy pokrmu v rúre nenechávajte vlhký riad ani potraviny.
 - Pri odstraňovaní alebo inštalácii príslušenstva buďte opatrní.
- Zmena farby smaltu alebo ušľachtilej ocele nemá žiadny vplyv na výkon spotrebiča.
- Pri varení musia byť dvierka spotrebiča vždy zatvorené.
- Pri inštalácii spotrebiča za nábytkový panel (napr. dvere) zabezpečte, aby dvere neboli počas prevádzky spotrebiča nikdy zatvorené. Za zatvoreným nábytkovým panelom sa môže vytvoriť teplo a vlhkosť a môžu spôsobiť následné poškodenie spotrebiča, nábytku alebo podlahy. Nábytkový panel nezatvárajte, kým spotrebič po použití úplne nevychladne.

2.4 Ošetrovanie a čistenie

VAROVANIE!

Hrozí nebezpečenstvo poranenia, požiaru alebo poškodenia spotrebiča.

- Pred vykonávaním údržby spotrebič vypnite a vytiahnite jeho zástrčku zo sieťovej zásuvky.

- Uistite sa, že je spotrebič chladný. Existuje riziko, že sa sklenené panely rozbijú.
- V prípade poškodenia ihneď vymeňte sklenený panel dveriek. Obráťte sa na autorizované servisné stredisko.
- Pri vyberaní dvierok zo spotrebiča postupujte opatrne. Dvierka sú ťažké.
- Spotrebič pravidelne čistite, aby ste predišli znehodnoteniu povrchového materiálu.
- Spotrebič čistite vlhkou mäkkou handričkou. Používajte iba neutrálne čistiace prostriedky. Nepoužívajte abrazívne výrobky, čistiace špongie s abrazívnou vrstvou, rozpúšťadlá ani kovové predmety.
- Ak používate sprej na čistenie rúr, dodržiavajte bezpečnostné pokyny na jeho obale.
- Katalytický smalt nečistite čistiacim prostriedkom.

2.5 Vnútrorné osvetlenie

⚠ VAROVANIE!

Hrozí nebezpečenstvo zásahu elektrickým prúdom.

- Informácie o žiarovke/žiarovkách vnútri tohto výrobku a náhradných dieloch osvetlenia, ktoré sa predávajú

samostatne: Tieto žiarovky sú navrhnuté tak, aby odolali extrémnym podmienkam v domácich spotrebičoch, ako napr. teplota, vibrácie, vlhkosť, alebo slúžia ako ukazovatele prevádzkového stavu spotrebiča. Nie sú určené na používanie iným spôsobom a nie sú vhodné na osvetlenie priestorov v domácnosti.

- Tento výrobok obsahuje svetelný zdroj triedy energetickej účinnosti G.
- Používajte iba žiarovky s rovnakými technickými parametrami .

2.6 Servis

- Ak treba dať spotrebič opraviť, obráťte sa na autorizované servisné stredisko.
- Používajte iba originálne náhradné diely.

2.7 Likvidácia

⚠ VAROVANIE!

Riziko zranenia alebo udusenia.

- O likvidácii spotrebiča sa informujte na mestskom alebo obecnom úrade.
- Odpojte spotrebič od napájania z elektrickej siete.
- Sieťový elektrický kábel odrežte blízko pri spotrebiči a zlikvidujte ho.

3. POPIS VÝROBKU

3.1 Všeobecný prehľad

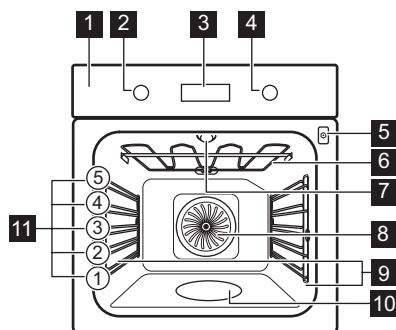

- 1 Ovládací panel
- 2 Ovládač funkcií ohrevu

- 3 Displej
- 4 Otočný ovládač
- 5 Zásuvka pre teplotnú sondu
- 6 Ohrevný prvok
- 7 Osvetlenie
- 8 Ventilátor
- 9 Zasúvacia lišta, odstrániteľná
- 10 Priehlbina dutiny
- 11 Úroveň roštu v rúre

3.2 Príslušenstvo

- **Drôtený rošt**
Na tortové formy, riady na zapekanie, riady na pečenie, kuchynský riad.
- **Plech na pečenie**

Na vlažné koláče, pečivo, chlieb, veľké pečené jedlá, mrazené jedlá a na zachytávanie kvapkajúcich tekutín, napr. tuku pri pečení potravín na drôtenom rošte.

- **Extrahlboký pekáč**
Na prípravu moussaky.

- **Teplotná sonda**
Na ovládanie pečenia na základe teploty vnútri pokrmu.
- **Teleskopické lišty**
Na jednoduchšie vloženie a vybratie plechov a drôteného roštu.





4. OVLÁDACÍ PANEL

4.1 Zapnutie a vypnutie spotrebiča

Zapnutie spotrebiča:

1. Stlačte otočný ovládač. Otočný ovládač sa vysunie.
2. Otočením ovládača funkcií ohrevu vyberte funkciu.
3. Otočením ovládača upravte nastavenia. Ak chcete spotrebič vypnúť: otočte ovládač funkcií ohrevu do polohy Vypnuté .

4.2 Prehľad ovládacieho panela

	Stlačením nastavíte funkcie časovača.
	Stlačením nastavíte: Rýchle zohrievanie.
	Stlačením zapnete a vypnete osvetlenie spotrebiča.
	Stlačením tlačidla nastavíte vnútornú teplotu pokrmu s: Teplotná sonda.
OK	Stlačením potvrdíte výber.

4.3 Ukazovatele na displeji

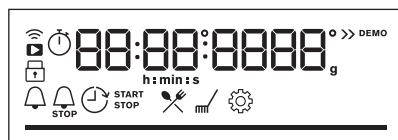

Displej s kľúčovými funkciami.

	Spotrebič je zablokovaný.
	Podponuka: Sprievodca pečením.
	Podponuka: Čistenie.
	Podponuka: Nastavenia
	Funkcia Rýchle zohrievanie je aktivovaná.
	Varenie parou je aktivované.
	Funkcia Teplotná sonda je aktivovaná.
	Funkcia Časomer je aktivovaná.
	Funkcia Čas prípravy je aktivovaná.
	Funkcia Nastaviť odložený štart je aktivovaná.
	Funkcia Časovač je aktivovaná.
	Funkcia WiFi je aktivovaná.
	Funkcia Diaľkové ovládanie je aktivovaná.
	Lišta priebehu – vizuálne indikuje, kedy spotrebič dosiahne nastavenú teplotu alebo kedy sa skončí čas prípravy.

5. PRED PRVÝM POUŽITÍM

VAROVANIE!

Pozrite si kapitoly ohľadne bezpečnosti.

5.1 Nastavenie času



Po prvom zapojení do elektrickej siete počkajte, kým sa na displeji nezobrazia:

"00:00" alebo "12:00" (v závislosti od modelu).

1. Otočením ovládača nastavíte koniec.
2. Stlačte tlačidlo: OK.

5.2 Úvodné predhrievanie a čistenie



Pred prvým použitím a kontaktom s potravinami predhrejete prázdny spotrebič. Spotrebič môže vydávať nepríjemný zápach a dym. Počas predhrievania miestnosť vetrajte.

1. Zo spotrebiča odstráňte všetko príslušenstvo a vyberateľné zasúvacie lišty.
2. Nastavte funkciu . Nastavte maximálnu teplotu. Nechajte spotrebič v prevádzke 1 h.
3. Nastavte funkciu . Nastavte maximálnu teplotu. Nechajte spotrebič v prevádzke 15 min.
4. Nastavte funkciu . Nastavte maximálnu teplotu. Nechajte spotrebič v prevádzke 15 min.
5. Spotrebič vypnite a počkajte, kým nevychladne.
6. Spotrebič a príslušenstvo vyčistite len handričkou z mikrovĺkien, teplou vodou a jemným čistiacim prostriedkom.
7. Príslušenstvo a vyberateľné zasúvacie lišty vráťte späť do ich pôvodnej polohy.

5.3 Bezdrôtové pripojenie

Na pripojenie spotrebiča potrebujete:

- bezdrôtovú sieť s internetovým pripojením,
 - Mobilné zariadenie pripojené k rovnakej bezdrôtovej sieti.
1. Ak chcete stiahnuť aplikáciu, naskenujte QR kód, ktorý sa nachádza na zadnej strane návodu na používanie. Aplikáciu si môžete stiahnuť aj priamo v obchode s aplikáciami.

2. Postupujte podľa pokynov na pripojenie aplikácie.
3. Otočením otočného ovládača funkcií ohrevu vyberte položku .
4. Otočením ovládača vyberte funkciu  / WiFi. Zapnite ju alebo ju vypnite. Pozrite si kapitolu „Každodenné používanie“, Zmena: Nastavenia.

Funkcia WiFi je predvolene zapnutá. Informácie nájdete v kapitole Energetická účinnosť, Tipy na úsporu energie.



Z bezpečnostných dôvodov sa diaľkové ovládanie automaticky vypne po 24 h. V prípade potreby zopakujte začiatkový postup.

Frekvencia	2.4 GHz WLAN
	2400 - 2483.5 MHz
Protokol	IEEE 802.11b DSSS, 802.11g/n OFDM
Max. výkon	EIRP < 20 dBm (100 mW)
Wifi modul	NIUS-50

5.4 Licencie na softvér

Softvér používaný v tomto výrobku obsahuje komponenty, ktoré sú založené na bezplatnom softvéri z otvorených zdrojov. Spoločnosť AEG uznáva príspevok komunity v oblasti otvoreného softvéru a robotiky k projektu vývoja.

Ak chcete získať prístup k zdrojovému kódu týchto bezplatných softvérových súčastí open-source, ktorých licenčné podmienky vyžadujú zverejnenie, a zobrazit' ich úplné informácie o autorských právach a príslušné licenčné podmienky, navštívte stránku: <http://aeg.opensoftwarerepository.com> (príčinok NIUS).

6. KAŽDODENNÉ POUŽÍVANIE

VAROVANIE!

Pozrite si kapitoly ohľadne bezpečnosti.

6.1 Funkcie ohrevu



Teplovzdušné Pečenie

Na pečenie mäsa a pečenie koláčov. Nastavte nižšiu teplotu ako pri funkcii Tradičné pečenie, pretože ventilátor rovnomerne distribuuje teplo vo vnútri rúry.



Tradičné pečenie

Na pečenie a opekánie na jednej úrovni roštu.



SteamBake

Na pridanie vlhkosti počas prípravy jedál. Na získanie správnej farby a chrumkavej kôrky počas pečenia. Na zvýšenie šťavnatosti počas opätovného zohrievania.



Mrazené pokrmy

Na prípravu chrumkavých polotovarov (napr. zemiakových hranolčekov, amerických zemiakov alebo jarných závitkov).



Pizza

Napečenie pizze a iných pokrmov, ktoré vyžadujú viac tepla zdola.



Dolný ohrev

Na zapekanie a chrumkavý korpus. Použite najnižšiu úroveň v rúre.



Vlhký horúci vzduch

Táto funkcia je určená na úsporu energie počas prípravy jedál. Keď použijete túto funkciu, teplota vo vnútri spotrebiča sa môže líšiť od nastavenej teploty. Použite sa zvyškové teplo. Výkon ohrevu môže byť znížený. Viac informácií nájdete v kapitole „Každodenné používanie“, poznámky k: Vlhký horúci vzduch.



Gril

Na grilovanie tenkých kusov jedla a na prípravu hriankov.



Turbo gril

Na pečenie veľkých kusov mäsa alebo hydiny s kostami na jednej úrovni. Na pečenie gratinovaných pokrmov a zapekanie.



Pri niektorých funkciách ohrevu a teplote pod 80 °C sa môže osvetlenie automaticky vypnúť.

6.2 Poznámky k: Vlhký horúci vzduch

Táto funkcia bola použitá na splnenie požiadaviek triedy energetickej účinnosti a požiadaviek na ekodizajn (podľa predpisov EU 65/2014 a EU 66/2014). Skúšky podľa: IEC/EN 60350-1.

Dvierka rúry majú byť počas pečenia zatvorené, aby nedošlo k prerušeniu funkcie a aby bola zabezpečená čo najefektívnejšia prevádzka rúry.

Keď použijete túto funkciu, osvetlenie sa po 30 sekundách automaticky vypne.

Pokyny ohľadom varenia nájdete v kapitole „Rady a tipy“, Vlhký horúci vzduch. Všeobecné odporúčania na úsporu energie si pozrite v kapitole „Energetická účinnosť“, v časti Tipy na úsporu energie.

6.3 Nastavenie: Funkcie ohrevu

1. Otočením ovládača funkcií ohrevu nastavíte funkciu ohrevu.
2. Otočením ovládača nastavte teplotu.

» Rýchle zohrievanie – stlačte a podržte tlačidlo, aby ste skrátili čas ohrevu. Je k dispozícii pre niektoré funkcie ohrevu. Ventilátor sa môže automaticky zapnúť.

6.4 Nastavenie: SteamBake - Parné pečenie

1. Skontrolujte, či sú dvierka spotrebiča chladné.
2. Do priehlbiny dutiny nalejte najviac 250 ml vody z vodovodu. Priehlbinu dutiny rúry nenapíňajte vodou počas pečenia, ani keď je spotrebič horúci.
3. Otočením ovládača funkcií ohrevu vyberte funkciu ohrevu .
4. Otočením ovládača nastavte teplotu.
5. Prázdny spotrebič predhrievajte 10 min, aby sa vytvorila vlhkosť.
6. Vložte jedlo do spotrebiča.
7. Po skončení pečenia spotrebič vypnete otočením ovládača funkcií ohrevu do polohy Vyp.
8. Keď spotrebič vychladne, pomocou mäkkej handričky odstraňte zvyšnú vodu z priehlbiny dutiny rúry.

VAROVANIE!

Dvierka opatrne otvorte. Uvoľnená vlhkosť môže spôsobiť popáleniny.

6.5 Vstup: Ponuka

Otvorením ponuky získate prístup k pokrmom a nastaveniam funkcie Sprievodca pečením.



1. Otočte ovládač funkcií ohrevu na .

Na displeji sa zobrazuje symbol , , .

2. Otočením otočného ovládača a stlačením ikony prejdete do podponuky. Stlačte tlačidlo: OK.

6.6 Nastavenie: Sprievodca pečením

Sprievodca pečením podponuka pozostáva z programov navrhnutých pre špeciálne pokrmy. Programy začínajú s vhodným nastavením. Môžete upraviť čas a teplotu počas pečenia.

1. Otočte ovládač funkcií ohrevu na .
2. Otočením ovládača vyberte položku . Stlačte tlačidlo OK.
3. Otočením otočného ovládača zvolte pokrm (P1 – P...). Stlačte tlačidlo: OK.
4. Otočením otočného ovládača nastavte hmotnosť. Voliteľná funkcia je k dispozícii pre vybrané pokrmy. Stlačte tlačidlo: OK.

5. Muffiny vložte do spotrebiča. Stlačte tlačidlo: OK.
6. Keď funkcia skončí, skontrolujte, či je pokrm hotový. Predĺžte čas prípravy podľa potreby.

Podponuka: Sprievodca pečením

Legenda



K dispozícii je nastavenie hmotnosti.



Aby ste mohli funkciu používať, musí byť pripojená teplotná sonda. Pozrite si kapitolu „Používanie príslušenstva“.



Priehlbnu dutiny rúry naplňte vodou na parné pečenie.

































Pred pečením spotrebič predhrejte.



Úroveň roštu. Informácie nájdete v kapitole „Opis výrobku“.

Na displeji sa zobrazí **P** a **číslo** jedla, ktoré môžete skontrolovať v tabuľke.

Pokrm	Hmotnosť	Úroveň roštu/príslušenstvo
P1 Pečené hovädzie, nepečené		
P2 Hovädzie pečené, stredne prepečené	1 - 1.5 kg; 4 – 5 cm hrubé kusy	  2: plech na pečenie Mäso niekoľko minút smažte na horúcej panvici. Vložte do spotrebiča.
P3 Hovädzie pečené, prepečené		
P4 Steak, stredne prepečený	180 - 220 g na kus; 3 cm hrubé plátky	   3: nádoba na pečenie na drôtenom rošte Mäso niekoľko minút smažte na horúcej panvici. Vložte do spotrebiča.
P5 Hovädzie pečené/ dusené (prvotriedne hovädzie rebro, mäso z horného stehna, hrubý bok)	1.5 - 2 kg	   2: nádoba na pečenie na drôtenom rošte Mäso niekoľko minút smažte na horúcej panvici. Dolejte tekutinu. Vložte do spotrebiča.

	Pokrm	Hmotnosť	Úroveň roštu/príslušenstvo
P6	Hovädzie pečené, neprepečené (pomalé pečenie)		
P7	Hovädzie pečené, stredne prepečené (pomalé pečenie)	1 - 1.5 kg; 4 – 5 cm hrubé kusy	  2; plech na pečenie Mäso niekoľko minút smažte na horúcej panvici. Vložte do spotrebiča.
P8	Hovädzie pečené, dobre prepečené (pomalé pečenie)		
P9	Hovädzie filety, neprepečené (pomalé pečenie)		
P10	Hovädzie filety, stredne prepečené (pomalé pečenie)	0.5 - 1.5 kg; 5 – 6 cm hrubé kusy	  2; plech na pečenie Mäso niekoľko minút smažte na horúcej panvici. Vložte do spotrebiča.
P11	Hovädzie filety, prepečené (pomalé pečenie)		
P12	Teľacie pečené (napr. plece)	0.8 - 1.5 kg; 4 cm hrubé kusy	  2; nádoba na pečenie na drôtenom rošte Mäso niekoľko minút smažte na horúcej panvici. Dolejte tekutinu. Vložte do spotrebiča. Pečte prikryté.
P13	Pečená bravčová krkovička alebo plece	1.5 - 2 kg	  2; nádoba na pečenie na drôtenom rošte Do nádoby na pečenie pridajte 200 ml tekutiny.
P14	Ťahané bravčové (pomalé pečenie)	1.5 - 2 kg	  2; plech na pečenie Pre rovnomerné opečenie po polovici doby prípravy mäso obráťte.
P15	Bravčové karé, čerstvé	1 - 1.5 kg; 5 – 6 cm hrubé kusy	  2; nádoba na pečenie na drôtenom rošte Mäso niekoľko minút smažte na horúcej panvici. Vložte do spotrebiča.
P16	Bravčové tenké rebierka	2 - 3 kg; použité surové, 2 – 3 cm tenké rebierka	 3; hlboká panvica Dolejte tekutinu tak, aby pokryla dno nádoby. Po polovici doby prípravy mäso obráťte.
P17	Jahňacie stehno s kosťami	1.5 - 2 kg; 7 – 9 cm hrubé kusy	  2; nádoba na pečenie na plechu na pečenie Dolejte tekutinu. Po polovici doby prípravy mäso obráťte.
P18	Celé kurča	1 - 1.5 kg; čerstvé	  2;  200 ml; chod zapekané jedlá na plechu na pečenie Pre rovnomerné opečenie po polovici doby prípravy kurča obráťte.
P19	Polovička kurčaťa	0.5 - 0.8 kg	  3; plech na pečenie
P20	Kuracie prsia	180 - 200 g na kus	  2; zapekacia nádoba na drôtenom rošte Mäso niekoľko minút smažte na horúcej panvici.

	Pokrm	Hmotnosť	Úroveň roštu/príslušenstvo
P21	Kuracie stehná, čerstvé	-	3; plech na pečenie Ak ste kuracie stehná najskôr marinovali, nastavte nižšiu teplotu a pečte ich dlhšie.
P22	Celá kačka	2 - 3 kg	2; nádoba na pečenie na drôtenom rošte Položte mäso na nádobu na pečenie. Po polovici doby prípravy kačku obráťte.
P23	Celá hus	4 - 5 kg	2; hlboká panvica Položte mäso na hlboký plech na pečenie. Po polovici doby prípravy hus obráťte.
P24	Sekaná	1 kg	2; drôtený rošt
P25	Celá ryba, grilovaná	0.5 - 1 kg na rybu	2; plech na pečenie Rybu naplňte maslom, korením a bylinkami.
P26	Rybíe filé	-	3; zapekacia nádoba na drôtenom rošte
P27	Tvarohový koláč cheseecake	-	2; 28 cm rozkladacia forma na tortu na drôtenom rošte
P28	Jablkový koláč	-	2; 100 – 150 ml; plech na pečenie
P29	Jablková torta	-	2; okrúhla forma na koláč na drôtenom rošte
P30	Jablkový koláč	-	2; 100 – 150 ml; 22 cm okrúhla forma na koláč na drôtenom rošte
P31	Brownies – čok. sušienky	2 kg cesta	3; hlboká panvica
P32	Muffiny	-	2; 100 – 150 ml; plech na muffiny na drôtenom rošte
P33	Bochníkový koláč	-	2; forma na bochník na drôtenom rošte
P34	Pečené zemiaky	1 kg	2; plech na pečenie Na plech na pečenie položte celé zemianky so šupkou.
P35	Americké zemiaky	1 kg	3; plech na pečenie vystlaný papierom na pečenie Nakrájajte zemiaky na kúsky.
P36	Grilovaná miešaná zelenina	1 - 1.5 kg	3; plech na pečenie vystlaný papierom na pečenie Zeleninu nakrájajte na kúsky.
P37	Krokety, mrazené	0.5 kg	3; plech na pečenie
P38	Hranolčky, mrazené	0.75 kg	3; plech na pečenie

	Pokrm	Hmotnosť	Úroveň roštu/príslušenstvo
P39	Mäsové/zeleninové lasagne so suchými plátkami cestovín	1 - 1.5 kg	2; zapekacia nádoba na drôtenom rošte
P40	Zapečené zemiaky (surové zemiaky)	1 - 1.5 kg	1; zapekacia nádoba na drôtenom rošte Po uplynutí polovice času prípravy pokrm otočte.
P41	Čerstvá pizza, tenká	-	2; 100 ml; plech na pečenie vystlaný papierom na pečenie
P42	Čerstvá pizza, hrubá	-	2; plech na pečenie vystlaný papierom na pečenie
P43	Slaný koláč	-	2; plech na pečenie na drôtenom rošte
P44	Bageta/ciabatta/biely chlieb	0.8 kg	2; 150 ml; plech na pečenie vystlaný papierom na pečenie Biely chlieb si vyžaduje viac času.
P45	Celozrnný/Ražný/Tmavý chlieb	1 kg	2; 150 ml; plech na pečenie vystlaný papierom na pečenie / forma na bochník na drôtenom rošte

6.7 Zmena: Nastavenia

- Otočte ovládač funkcií ohrevu na .
- Otočením ovládača vyberte položku .
Stlačte tlačidlo OK.
- Otočením ovládača vyberte nastavenie.
Stlačte tlačidlo: OK.
- Otočením otočného ovládača nastavte hmotnosť. Stlačte tlačidlo: OK.
- Otočením ovládača funkcií ohrevu do polohy Vypnuté opustíte Ponuka.

Podponuka: Nastavenia

Nastavenie	Hodnota
01 Presný čas	Zmeniť
02 Jas displeja	1 - 5
03 Tóny tlačidiel	1 – pípnutie, 2 – kliknutie, 3 – vypnutie zvuku

Nastavenie	Hodnota
04 Hlasitosť zvuku	1 - 4
05 Teplotná sonda Akcia	1 – alarm a zastavenie, 2 – alarm
06 Časovač	Zap./Vyp.
07 Osvetlenie rúry	Zap./Vyp.
08 Rýchle zohrievanie	Zap./Vyp.
09 WiFi	Zap./Vyp.
10 Automatické diaľkové ovládanie	Zap./Vyp.
11 Zabudnúť sieť	Áno/nie
12 Režim Demo	Aktivačný kód: 2468
13 Verzia softvéru	Kontrola
14 Zrušiť všetky nastavenia	Áno/nie

7. DOPLNKOVÉ FUNKCIE

7.1 Blokovanie

Táto funkcia zabraňuje náhodnej zmene funkcie spotrebiča.

Po aktivovaní počas používania spotrebiča zablokuje ovládací panel, čím sa zabezpečí, že aktuálne nastavenia varenia budú pokračovať bez prerušenia.

Po aktivovaní, keď je vypnutý, udržiava ovládací panel uzamknutý, čím sa zabráni náhodnému zapnutiu spotrebiča.



 OK – stlačte a podržte, ak chcete zapnúť funkciu.

Zaznie zvukový signál.  – 3-krát zabliká, keď sa blokovanie zapne.

 OK – stlačením a podržaním funkciu vypnete.

7.2 Automatické vypínanie

Ak je funkcia ohrevu zapnutá a nastavenia sa nezmenili, spotrebič sa po určitom čase z bezpečnostných dôvodov automaticky vypne.

 (°C)	 (h)
30 - 115	12.5
120 - 195	8.5
200 - 245	5.5
250 – maximum	3

Ak chcete spustiť funkciu ohrevu na trvanie presahujúce čas automatického vypnutia, nastavte čas prípravy. Pozrite si kapitolu „Časové funkcie“.





Funkcia automatického vypnutia nebude fungovať pri týchto funkciách: Osvetlenie rúry, Teplotná sonda, Nastaviť odložený štart.

7.3 Chladiaci ventilátor

Keď je spotrebič v prevádzke, automaticky sa zapne chladiaci ventilátor, aby udržal povrch spotrebiča chladný. Ak spotrebič vypnete, chladiaci ventilátor môže pokračovať v činnosti, kým sa spotrebič neochladí.

8. ČASOVÉ FUNKCIE

8.1 Popis funkcií časovača

 Časomer	Nastavenie časovača odpočítavania. Po uplynutí času zaznie zvukový signál. Táto funkcia nemá vplyv na činnosť spotrebiča a môžete ju nastaviť kedykoľvek.
 Čas prípravy	Nastavenie trvania prípravy. Po uplynutí času časovača zaznie signál a funkcia ohrevu sa automaticky vypne.
 Nastaviť odložený štart	Odloženie začiatku alebo konca varenia.
 Časovač	Zobrazenie času prevádzky spotrebiča. Maximum je 23 h 59 min. Táto funkcia nemá vplyv na činnosť spotrebiča a môžete ju nastaviť kedykoľvek.

8.2 Nastavenie: Časomer

1. Stlačte tlačidlo .

Na displeji sa zobrazí: 0:00 a .

2. Otočením ovládača nastavíte Časomer.

3. Stlačte tlačidlo: OK. Časovač začne ihneď odpočítavať.

8.3 Nastavenie: Čas prípravy

1. Otočením ovládačov vyberte funkciu ohrevu a nastavte teplotu.

2. Stlačte , kým sa displeji nezobrazí:



0:00 a .

3. Otočením ovládača nastavíte Čas prípravy.

4. Stlačte OK. Časovač začne ihneď odpočítavať.

5. Po uplynutí času stlačte tlačidlo **OK** a otočte ovládač funkcií ohrevu do vypnutej polohy.

8.4 Nastavenie: Nastaviť odložený štart

1. Otočením ovládačov vyberte funkciu ohrevu a nastavte teplotu.
2. Stlačte , kým sa displeji nezobrazí:  a **START**.
3. Otočením ovládača nastavíte čas spustenia.

4. Stlačte tlačidlo: **OK**.

Na displeji sa zobrazí: --:--  **STOP**.

5. Otočením ovládača nastavíte koniec.
6. Stlačte tlačidlo: **OK**.
Časovač začne odpočítavať v nastavenom čase spustenia.
7. Po uplynutí času stlačte tlačidlo **OK** a otočte ovládač funkcií ohrevu do vypnutej polohy.

8.5 Nastavenie: Časovač

1. Otočením ovládača funkcií ohrevu vstúpte do  pre Ponuka.

2. Otočením ovládača vyberte položku  / Časovač. Informácie nájdete v kapitole Každodenné používanie, Ponuka: Nastavenia.

3. Stlačte tlačidlo **OK**.

4. Otočením ovládača zapnete a vypnete časovač.

5. Stlačte tlačidlo: **OK**.

8.6 Nastavenie: Presný čas

1. Otočením ovládača funkcií ohrevu vstúpte do  pre Ponuka.

2. Otočením ovládača vyberte položku  / Presný čas. Informácie nájdete v kapitole „Každodenné používanie“, Ponuka: Nastavenia.

3. Otočením ovládača nastavíte hodiny.

4. Stlačte tlačidlo: **OK**.

9. POUŽÍVANIE PRÍSLUŠENSTVA

VAROVANIE!

Pozrite si kapitoly ohľadne bezpečnosti.

9.1 Vloženie príslušenstva

Malé zarážky na vrchu zvyšujú bezpečnosť a bránia nakloneniu. Tieto odsadenia tiež zabraňujú prevráteniu. Okraj okolo roštu zabraňuje zošmyknutiu kuchynského riadu z roštu.

Drôtený rošt

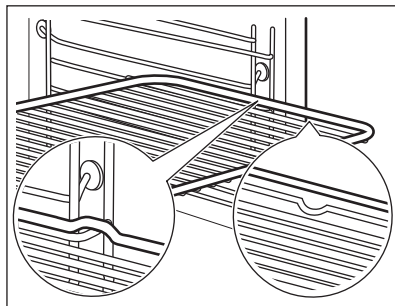

Rošt vložte medzi vodiace tyče zasúvacích líšt. Uistite sa, že sa rošt dotýka zadnej časti vnútra rúry.

Plech na pečenie / Hlboký pekáč

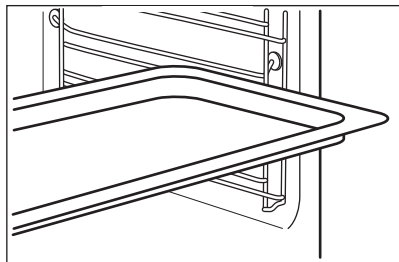

Plech na pečenie zasuňte medzi vodiace lišty zvolenej úrovne rúry. Plech na pečenie umiestnite so sklonom smerom k zadnej časti vnútra rúry.

9.2 Teplotná sonda

Meria teplotu vnútri jedla.

Nastavujú sa dve teploty:

- °C – teplota vnútri spotrebiča. Mala by byť aspoň o 25 °C vyššia ako teplota vnútri pokrmu.

-  – teplota vo vnútri jedla.

Odporúčania:

- Prísady by mali mať izbovú teplotu.
- Nepoužívajte s tekutými pokrmami.
- Počas prípravy musí byť ihla teplotnej sondy úplne zasunutá do jedla.

Pečenie s: Teplotná sonda

VAROVANIE!

Keďže sa teplotná sonda a zasúvacie lišty zohrejú, hrozí nebezpečenstvo popálenia. Nedotýkajte sa rukoväti teplotnej sondy holými rukami. Vždy používajte ochranné rukavice.

1. Zapnite spotrebič.
2. Nastavte funkciu ohrevu a v prípade potreby zmeňte teplotu rúry.
3. Vložte teplotnú sondu dovnútra pokrmu:
 - Mäso, hydinu a rybu**
 - Zapichnete celú ihlu teplotnej sondy do mäsa alebo ryby v najhrubšej časti.

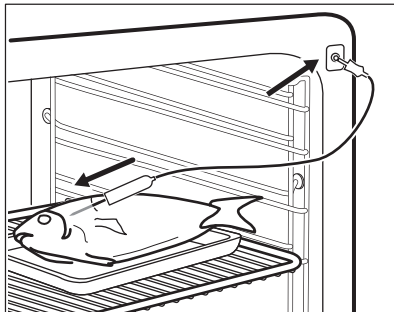

Zapekaciu nádobu

Špičku teplotnej sondy zapichnete presne do stredu pokrmu v zapekacej nádobe. Teplotná sonda musí byť počas prípravy stabilne upevnená na jednom mieste. Dosiahnete to použitím pevnej prísady. Na podoprenie silikónovej rukoväte teplotnej sondy použite okraj zapekacej nádoby. Špička teplotnej sondy by sa nemala dotýkať dna nádoby na pečenie.

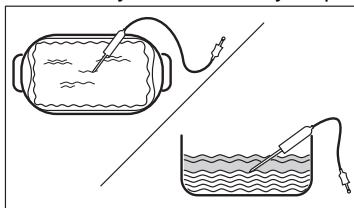

4. Teplotnú sondu zapojte do zásuvky, ktorá sa nachádza vo vnútri spotrebiča. Informácie nájdete v kapitole „Opis výrobku“.

Na displeji sa zobrazí aktuálna teplota teplotnej sondy.

5. Stlačte , aby ste nastavili teplotu vnútri pokrmu.
6. Otočením ovládača nastavte teplotu.
7. Stlačte tlačidlo OK.
8. Keď dosiahne potravina nastavenú teplotu, zaznie zvukový signál. Skontrolujte, či je jedlo hotové. Predĺžte čas prípravy podľa potreby.
9. Vytiahnite zástrčku teplotnej sondy zo zásuvky a vyberte pokrm zo spotrebiča.

10. TIPY A RADY

10.1 Odporúčania pre varenie

Teplota a časy prípravy uvedené v tabuľkách sú len orientačné. Závisia od receptov a kvality a množstva použitých prísad.





Spotrebič môže pri pečení alebo opekaní fungovať inak ako váš predchádzajúci spotrebič. Rady nižšie zobrazujú odporúčané nastavenia teploty, času pečenia a úrovne v rúre pre konkrétne druhy jedál.

Úrovne roštov počítajte od dna vnútra rúry.

Ak nie sú k dispozícii nastavenia pre konkrétny recept, vyhľadajte podobný recept.

Tipy na úsporu energie nájdete v kapitole „Energetická účinnosť“.

Symbody použité v tabuľkách:

	Druh potravín
	Funkcia ohrevu
	Teplota
	Príslušenstvo

 Úroveň roštu v rúre

 Čas prípravy (min)



10.2 Vlhký horúci vzduch – odporúčané príslušenstvo

Používajte tmavé a matné formy a nádoby. Lepšie absorbujú teplo než svetlý a lesklý riad.

- **Forma na pizzu** – tmavá, matná, priemer 28 cm
- **Forma na pečenie** – tmavá, matná, priemer 26 cm
- **Nádoby na suflé** – keramické, priemer 8 cm, výška 5 cm
- **Forma na korpus** – tmavá, matná, priemer 28 cm

10.3 Vlhký horúci vzduch





V záujme čo najlepších výsledkov sa riaďte tipmi v tabuľke nižšie.

	°C		
Zapečené cestoviny	200 - 220	45 - 55	3
Zapečené zemiaky	180 - 200	70 - 85	3
Moussaka	170 - 190	70 - 95	3
Lasagne	180 - 200	75 - 90	3
Cannelloni	180 - 200	70 - 85	3
Chlebový puding	190 - 200	55 - 70	3
Ryžový puding	170 - 190	45 - 60	3
Jablkový koláč z piškótového cesta (okružla forma na koláče)	160 - 170	70 - 80	3
Biely chlieb	190 - 200	55 - 70	3

10.4 Informácie pre skúšobné ústavy

Skúšky podľa: EN 60350-1, IEC 60350-1.

Pečenie na jednej úrovni





			°C		
Piškové koláč bez tuku	Teplovzdušné Pečenie	Drôtený rošt	160	45 - 60	2
Piškové koláč bez tuku	Tradičné pečenie	Drôtený rošt	160	45 - 60	2
Jablkový koláč 1)	Teplovzdušné Pečenie	Drôtený rošt	160	55 - 65	2
Jablkový koláč 1)	Tradičné pečenie	Drôtený rošt	180	55 - 65	1
Linecké koláčiky	Teplovzdušné Pečenie	Plech na pečenie	140	25 - 35	2
Linecké koláčiky	Tradičné pečenie	Plech na pečenie	140	25 - 35	2
Malé koláčiky, 20 ks/plech 2)	Teplovzdušné Pečenie	Plech na pečenie	150	20 - 30	3
Malé koláčiky, 20 ks/plech 2)	Tradičné pečenie	Plech na pečenie	170	20 - 30	3
Hrianky 3)	Gril	Drôtený rošt	Max.	1 - 2	5

1) 2 formy umiestnené diagonálne (Ø 20 cm). Pravú umiestnite viac dopredu ako ľavú.

2) Prázdny spotrebič predhrejte.

3) Prázdny spotrebič predhrievajte 5 min.

Viacúrovňové pečenie

			°C		
Linecké koláčiky	Teplovzdušné Pečenie	Plech na pečenie	140	25 - 45	2 a 4
Malé koláčiky, 20 ks/plech 1)	Teplovzdušné Pečenie	Plech na pečenie	150	25 - 35	2 a 4
Piškové koláč bez tuku	Teplovzdušné Pečenie	Drôtený rošt	160	45 - 55	2 a 4
Jablkový koláč	Teplovzdušné Pečenie	Drôtený rošt	160	55 - 65	2 a 4

1) Prázdny spotrebič predhrejte.

11. OŠETROVANIE A ČISTENIE

VAROVANIE!

Pozrite si kapitoly ohľadne bezpečnosti.

11.1 Poznámky k čisteniu

Čistiace prostriedky

- Prednú stranu spotrebiča očistite iba handričkou z mikrovlákien namočenou

v teplej vode s jemným čistiacim prostriedkom.

- Na čistenie kovových povrchov použite čistiaci roztok.
- Škrvny vyčistite s miernym čistiacim prostriedkom. Neaplikujte ho na katalytické povrchy.

Každodenné používanie

- Vnútro spotrebiča odstráňte po každom použití. Hromadenie tuku alebo iných zvyškov môže mať na následok vznik požiaru.
- Jedlo v spotrebiči neskladujte dlhšie ako 20 minút. Vnútro spotrebiča po každom použití osušte len handričkou z mikrovlákien.

Príslušenstvo

- Vyčistíte všetko príslušenstvo po každom použití a nechajte ho vyschnúť. Použite iba handričku z mikrovlákien namočenú v teplej vode s jemným čistiacim prostriedkom. Príslušenstvo sa nesmie umývať v umývačke riadu.
- Nelepivé príslušenstvo nečistíte abrazívnym čističom ani predmetmi s ostrými hranami.

11.2 Čistenie priehlbiny dutiny rúry

Vyčistíte priehlbínu dutiny, aby ste odstránili zvyšky vodného kameňa po pečení s parou.



Pre funkciu: SteamBake vyčistíte rúru po každých 5 – 10 cykloch pečenia.

1. Do priehlbiny v dutine nalejte 250 ml bieleho octu.
Použite maximálne 6 %-ný ocot bez prídavných látok.
2. Počkejte 30 minút, kým ocot nerozpustí zvyšky vodného kameňa pri teplote okolia.
3. Dutinu vyčistíte teplou vodou a mäkkou handričkou.

11.3 Vybratie zasúvacích lišt

Vyberte zasúvacie lišty, aby ste mohli spotrebič vyčistiť.

1. Spotrebič vypnite a počkejte, kým nevychladne.
2. Odtiahnite prednú časť zasúvacích lišt od bočnej steny.
3. Zadný koniec zasúvacej lišty odtiahnite od bočnej steny a vyberte ju.

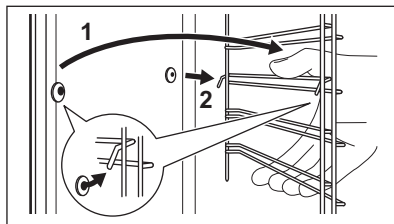

4. Zasúvacie lišty nainštalujte v opačnom poradí.

Pridržiavacie kolíky na teleskopických lištách musia smerovať dopredu.

11.4 Kryt katalytického ventilátora

Kryt ventilátora je pokrytý katalytickým smaltom. Absorbuje tuk, ktorý sa na stenách usádza pri prevádzke spotrebiča. Prázdny spotrebič pravidelne zohrievajte, aby ste podporili tento samočistiaci proces.

Zmena farby katalytického povrchu alebo fláky nemajú negatívny vplyv na čistenie.

Katalytický smalt je samočistiaci, nečistite ho handričkou.

1. Spotrebič vypnite a počkejte, kým nevychladne.
2. Odstráňte všetko príslušenstvo.
3. Dno rúry a vnútorné sklo dvierok čistite len teplou vodou, mäkkou handričkou a jemným čistiacim prostriedkom.
4. Vyberte položku Ponuka / Čistenie .
5. Trikrát stlačte tlačidlo OK.

Trvanie: 1 h

Po skončení čistenia zaznie zvukový signál. Spotrebič sa vypne.

6. Keď spotrebič vychladne, vyčistíte dno rúry vlhkou mäkkou handričkou.

11.5 Vybratie a inštalácia dvierok

Dvierka a vnútorné sklenené panely môžete vybrať, aby ste ich vyčistili. Počet sklenených panelov dvierok je pre rôzne modely odlišný.

VAROVANIE!

Dvierka sú ťažké.

UPOZORNENIE!

So sklom zaobchádzajte opatrne, predovšetkým okolo okrajov predného panela. Sklo môže prasknúť.

1. Uistite sa, že je spotrebič chladný.
2. Dvierka úplne otvorte.
3. Stlačte upínacie páky **A** na oboch pántoch dvierok.

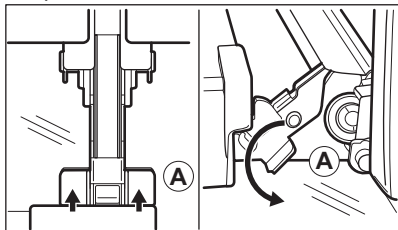

4. Dvierka rúry privrite, aby zostali v prvej otvorenej polohe (približne v uhle: 70°).
5. Dvierka rúry uchopte po oboch stranách a potiahnite ich od rúry v určitom uhle smerom nahor.
6. Dvierka položte vonkajšou stranou nadol na mäkkú tkaninu na rovný povrch.
7. Držte rám dvierok **B** na oboch stranách na hornom okraji dvierok a zatlačte ho dovnútra, aby sa uvoľnila upevňovacia západka.

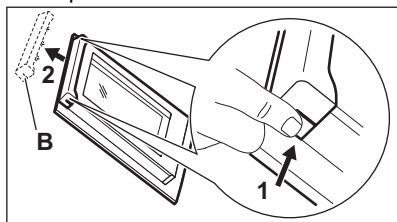

8. Rám dvierok vyberte potiahnutím smerom dopredu.
9. Sklenené panely dvierok uchopte na ich hornej hrane a po jednom ich vytiahnite smerom nahor z úchytiak.

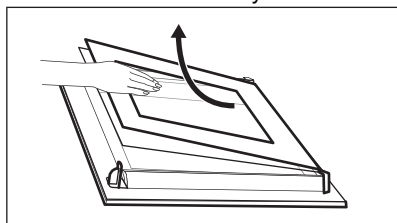

10. Sklenený panel vyčistíte vodou s prídavkom saponátu. Sklenený panel dôkladne osušte. Sklenené panely neumývajte v umývačke riadu.

Po čistení zvolte opačný postup. Najprv namontujte malý panel, potom väčší a dvierka.

Uistite sa, že sú sklenené panely vložené v správnej polohe, inak sa môže povrch dierok prehriať.

11.6 Výmena osvetlenia

VAROVANIE!

Hrozí nebezpečenstvo zásahu elektrickým prúdom.
Žiarovka môže byť horúca.

1. Spotrebič vypnite a počkajte, kým nevychladne.
2. Odpojte spotrebič od elektrickej siete.
3. Na dno rúry položte handričku.

Horné osvetlenie

1. Otočte sklenený kryt a vyberte ho.

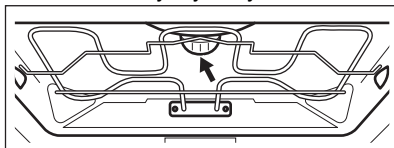

2. Vyčistíte sklenený kryt.
3. Vymeňte žiarovku za vhodnú žiarovku s tepelnou odolnosťou do 300 °C.
4. Nainštalujte sklenený kryt.

12. ODSTRAŇOVANIE PROBLÉMOV

VAROVANIE!

Pozrite si kapitoly ohľadne bezpečnosti.

12.1 Čo robiť, ak...

Problém	Skontrolujte, či...
Spotrebič sa nedá zapnúť ani používať.	Spotrebič je správne pripojený ku zdroju elektrického napájania.
Spotrebič sa nezohrieva.	Deaktivovalo sa automatické vypínanie.
Spotrebič sa nezohrieva.	Nie je vypálená poisťka.
Spotrebič sa nezohrieva.	Funkcia Blokovanie je deaktivovaná.
Osvetlenie je vypnuté.	Vlhký horúci vzduch – je aktivované.
Žiarovka nefunguje.	Žiarovka je vypálená.
Teplotná sonda nefunguje.	Konektor Teplotná sonda je plne zasunutý do zásuvky.
Na displeji sa zobrazí 00:00.	Došlo k výpadku napájania. Nastavte presný čas.
Z priehlbiny dutiny rúry vyteká voda.	V priehlbine dutiny rúry je priveľa vody.



Ak sa na displeji zobrazí kód chyby, ktorý nie je uvedený v tejto tabuľke, vypnutím a zapnutím domovej poisťky reštartujte spotrebič. Ak sa chybový kód objaví znova, obráťte sa na autorizované servisné stredisko.

12.2 Servisné údaje

Ak problém nedokážete odstrániť sami, kontaktujte vášho predajcu alebo autorizované servisné stredisko.

Údaje potrebné pre autorizované servisné stredisko nájdete na typovom štítku. Typový štítok sa nachádza na prednom ráme spotrebiča. Je viditeľný, keď otvoríte dverka. Typový štítok neodstraňujte zo spotrebiča.

Odporúčame vám, aby ste vyplnili nasledujúce údaje:

Model (MOD.):

Číslo produktu (PNC):

Sériové číslo (S.N.):

13. ENERGETICKÁ ÚČINNOSŤ

13.1 Hárak s informáciami o výrobku a informácie o výrobku podľa predpisov EÚ o energetickom označovaní a ekodizajne

Názov dodávateľa	AEG
Identifikácia modelu	OA5CB531AB 944035123
Index energetickej účinnosti	81.2

Trieda energetickej účinnosti	A+
Spotreba energie pri štandardnom naplnení, tradičný režim	1.09 kWh/cyklus
Spotreba energie pri štandardnom naplnení, režim ventilátorovej nútenej konvekcie	0.69 kWh/cyklus
Počet vykurovacích častí	1
Zdroj tepla	Elektrina
Hlasitosť	71 l
Typ rúry	Zabudovaná rúra
Hmotnosť	32.5 kg

IEC/EN 60350-1 – Elektrické varné spotrebiče pre domácnosť – Časť 1: Sporáky, rúry, parné rúry a grily – metódy merania výkonu.

13.2 Informácie o výrobku týkajúce sa spotreby energie a maximálneho času na dosiahnutie príslušného režimu nízkeho výkonu

Spotreba energie v pohotovostnom režime	0.8 W
Spotreba energie v sieťovom pohotovostnom režime	2.0 W
Maximálny čas potrebný na automatické dosiahnutie príslušného režimu nízkeho výkonu	20 min

Pokyny na aktiváciu a deaktiváciu bezdrôtového sieťového pripojenia nájdete v kapitole „Pred prvým použitím“.

13.3 Tipy na úsporu energie

Nasledujúce tipy vám pomôžu ušetriť energiu pri používaní spotrebiča.

Uistite sa, že sú dvierka spotrebiča počas prevádzky zatvorené. Počas prípravy pokrmu neotvárajte dvierka spotrebiča príliš často. Tesnenie dvierok udržiavajte čisté a uistite sa, že je upevnené na svojom mieste.

V záujme vyššej úspory energie používajte tmavý matný kovový riad a nádoby.

Spotrebič pred pečením nepredhrievajte, pokiaľ to nie je výslovne odporúčané.

Keď pripravujete niekoľko pokrmov naraz, zachovajte čo najkratšie prestávky medzi pečením.

Pečenie s ventilátorom

Ak je to možné, použite funkcie pečenia s ventilátorom, aby ste dosiahli úsporu energie.

Zvyškové teplo

Ak príprava pokrmu trvá dlhšie ako 30 minút, znížte teplotu spotrebiča na minimálne 3 – 10 minút pred koncom prípravy. Pomocou zvyškového tepla v spotrebiči bude príprava pokrmu pokračovať.

Zvyškové teplo použite na udržanie pokrmov teplých alebo ohrev ostatných pokrmov.

Keď spotrebič vypnete, na displeji sa zobrazí zvyškové teplo alebo teplota.

Uchovanie teploty jedla

Ak chcete jedlo uchovať teplé pomocou zvyškového tepla, zvolte najnižšie možné nastavenie teploty. Na displeji sa zobrazí ukazovateľ zvyškového tepla alebo teplota.

Pečenie s vypnutým osvetlením

Počas pečenia vypnite osvetlenie. Zapnite ho iba v prípade potreby.

Vlhký horúci vzduch

Funkcia určená na úsporu energie počas pečenia.

Keď používate túto funkciu, osvetlenie sa po 30 sekundách automaticky vypne. Osvetlenie

môžete opäť zapnúť, ale tento úkon zníži očakávanú úsporu energie.

WiFi

Ak je to možné, vypnite funkciu Wi-Fi, aby ste ušetrili energiu.

14. OCHRANA ŽIVOTNÉHO PROSTREDIA

Materiály označené symbolom  odovzdajte na recykláciu. Obal hodte do príslušných kontajnerov na recykláciu. Chráňte životné prostredie a zdravie ľudí a recyklujte odpad z elektrických a elektronických spotrebičov. Nelikvidujte spotrebiče označené symbolom

 spolu s odpadom z domácnosti. Výrobok odovzdajte v miestnom recyklačnom zariadení alebo sa obráťte na obecný alebo mestský úrad.

Pozdravljeni pri podjetju AEG! Zahvaljujemo se vam, da ste izbrali našo napravo.



Pridobitev nasvetov glede uporabe, brošure, odpravljanje težav, servisne informacije in informacije glede popravil:
www.aeg.com/support

Pridržujemo si pravico do sprememb.

KAZALO

1. VARNOSTNE INFORMACIJE.....	47
2. VARNOSTNA NAVODILA.....	49
3. OPIS IZDELKA.....	51
4. UPRAVLJALNA PLOŠČA.....	52
5. PRED PRVO UPORABO.....	52
6. VSAKODNEVNA UPORABA.....	53
7. DODATNE FUNKCIJE.....	58
8. ČASOVNE FUNKCIJE.....	59
9. UPORABA PRIPOMOČKOV.....	60
10. NAMIGI IN NASVETI.....	61
11. VZDRŽEVANJE IN ČIŠČENJE.....	63
12. ODPRAVLJANJE TEŽAV.....	65
13. ENERGIJSKA UČINKOVITOST.....	66
14. SKRIB ZA OKOLJE.....	67

1. ⚠ VARNOSTNE INFORMACIJE

Pred namestitvijo in uporabo naprave natančno preberite priložena navodila. Proizvajalec ni odgovoren za poškodbe ali škodo, nastalo zaradi nepravilne namestitve ali uporabe. Navodila vedno shranite na varnem in dostopnem mestu za poznejšo uporabo.

1.1 Varnost otrok in ranljivih oseb

- To napravo lahko otroci od osmega leta naprej ter osebe z zmanjšanimi telesnimi, čutnimi ali razumskimi sposobnostmi ali s pomanjkanjem izkušenj ter znanja uporabljajo le pod nadzorom ali če so dobile ustrezna navodila glede varne uporabe naprave in če se zavedajo nevarnosti, ki obstajajo. Otroci, mlajši od osem (8) let, ter osebe z visoko stopnjo

invalidnosti se ne smejo približevati napravi, če niso pod nenehnim nadzorom.

- Otroci morajo biti pod nadzorom, da se ne igrajo z napravo in mobilnimi napravami z aplikacijo.
- Vso embalažo hranite zunaj dosega otrok in jo ustrezno zavržite.
- **OPOZORILO:** Naprava in dostopni deli med uporabo postanejo vroči. Med uporabo in hlajenjem naprave naj bo naprava izven dosega otrok in hišnih ljubljencev.
- Če je naprava opremljena z zaščito za otroke, mora biti zaščita vklopljena.
- Otroci ne smejo izvajati čiščenja in uporabniškega vzdrževanja naprave, če ni zagotovljen nadzor.

1.2 Splošna varnost

- Ta naprava je namenjena le kuhanju.
- Ta naprava je namenjena zgolj uporabi v gospodinjstvu v notranjem okolju.
- Ta naprava se lahko uporablja v pisarnah, hotelskih sobah, sobah motelov, kjer nudijo prenočišča z zajtrkom, kmečkih turizmih in drugih podobnih nastanitvenih objektih, kjer takšna uporaba ne presega (povprečnih) ravni domače uporabe.
- Nameščanje naprave in zamenjavo kabla lahko opravi le strokovno usposobljena oseba.
- Ne uporabljajte, preden jo namestite v vgrajeno strukturo.
- Pred vzdrževalnimi deli napravo odklopite iz napajanja.
- Če je napajalni kabel poškodovan, ga mora zamenjati proizvajalec, pooblaščen servisni center ali druga strokovno usposobljena oseba, da se izognete nevarnosti električnega udara.
- **OPOZORILO:** Zagotovite, da je naprava izključena, preden zamenjate žarnico, da preprečite možnost električnega udara.

- **OPOZORILO:** Naprava in dostopni deli med uporabo postanejo vroči. Pazite, da se ne dotaknete grelcev ali površine naprave.
- Vedno si nadenite zaščitne rokavice, ko opremo in pekače jemljete iz ali jih nameščate v pečico.
- Uporabite samo tipalo za jedi (sondo za meso), priporočljivo za to napravo.
- Če želite odstraniti nosilce za rešetke, najprej potegnite sprednji del nosilca rešetke, nato pa še zadnji del, stran od bočnih sten. Nosilce rešetk namestite v obratnem zaporedju.
- Za čiščenje naprave ne uporabljajte parnega čistilnika.
- Za čiščenje steklenih vrat ne uporabljajte grobih čistilnih sredstev ali ostrega kovinskega strgala, da ne poškodujete stekla.

2. VARNOSTNA NAVODILA

2.1 Montaža

UPOZORNENIE!

To napravo lahko namesti le strokovno usposobljena oseba.

- Odstranite vso embalažo.
- Ne nameščajte ali uporabljajte poškodovane naprave.
- Upoštevajte navodila za namestitev, ki so na voljo na našem spletnem mestu.
- Pri premikanju naprave bodite pazljivi, ker je težka. Vedno uporabljajte zaščitne rokavice in priloženo obutev.
- Naprave ne vlecite za ročaj.
- Napravo namestite na varno in primerno mesto, ki ustreza zahtevam za namestitev.
- Upoštevajte predpisano najmanjšo razdaljo do drugih naprav in enot.
- Pred namestitvijo naprave preverite, ali se vrata neovirano odpirajo.
- Naprava je opremljena z električnim hladilnim sistemom. Za krmljenje slednjega je potrebno električno napajanje.

2.2 Električne povezave

UPOZORNENIE!

Nevarnost požara in električnega udara.

- Električno priključitev mora opraviti usposobljen električar.
- Naprava mora biti ozemljena.
- Preverite, ali so parametri s ploščice za tehnične navedbe združljivi z električno napetostjo omrežja.
- Vedno uporabite pravilno nameščeno varnostno vtičnico.
- Ne uporabljajte razdelilnikov in podaljškov.
- Pazite, da ne poškodujete vtiča in kabla. Če je treba kabel zamenjati, mora to storiti osebje pooblaščenega servisnega centra.
- Priključni kabli ne smejo priti v stik ali bližino vrat naprave ali odprtine pod napravo, še posebej, ko naprava deluje ali so vrata vroča.
- Zaščita pred udarom električnega toka izoliranih delov in delov pod električno napetostjo mora biti pritrjena tako, da je ni mogoče odstraniti brez orodja.

- Vtič vtaknite v vtičnico šele ob koncu nameščanja. Poskrbite, da bo vtič dosegljiv tudi po namestitvi.
- Če je omrežna vtičnica zrahljana, ne vtikajte vtiča.
- Ne vlecite za električni priključni kabel, če želite izključiti napravo. Vedno povlecite za vtič.
- Uporabite le prave izolacijske naprave: odklopnike, varovalke (talilne varovalke odvijte iz nosilca), zaščitne naprave na diferenčni tok in kontaktorje.
- Električna napeljava mora imeti izolacijsko napravo, ki omogoča odklop naprave z omrežja na vseh polih. Izolacijska naprava mora imeti med posameznimi kontakti minimalno razdaljo 3 mm.
- Ta naprava je dobavljena z vtičem in napajalnim kablom.

2.3 Uporaba

UPOZORNENIE!

Nevarnost poškodbe, opeklin in električnega udara ali eksplozije.

- Ne spreminjajte specifikacij te naprave.
- Prepričajte se, da prezačevalne odprtine niso ovirane.
- Naprave med delovanjem ne puščajte brez nadzora.
- Po vsaki uporabi izklopite napravo.
- Pri odpiranju vrat naprave, medtem ko je naprava v uporabi, bodite previdni. Lahko pride do izpusta vročega zraka.
- Naprave se ne dotikajte z mokrimi rokami, ali kadar je v stiku z vodo.
- Ne pritiskajte odprtih vrat.
- Naprave ne uporabljajte kot delovno površino ali površino za odlaganje.
- Previdno odprite vrata naprave. Uporaba sestavin z alkoholom lahko povzroči mešanico alkohola in zraka.
- Ne dovolite, da bi iskre ali odprti plameni prišli v stik z napravo, ko odprete vrata.
- Vedno uporabljajte steklo in kozarce, ki so odobreni za ohranjanje.
- Ne postavljajte vnetljivih izdelkov ali predmetov, ki so prepojeni z vnetljivimi izdelki, v napravo, blizu nje ali nanjo.
- Gesla za brezžično povezavo Wi-Fi ne razkrijte nikomur.

UPOZORNENIE!

Obstaja nevarnost škode na napravi.

- Za preprečevanje poškodb ali razbarvanja emajla:
 - Ne smete postaviti pekačev ali drugih predmetov neposredno na dno naprave.
 - Ne smete postaviti aluminijaste folije neposredno na dno naprave.
 - Ne smete postaviti vode neposredno v vročo napravo.
 - Ne smete hraniti vlažnih jedi in hrane v napravi, potem ko nehate kuhati.
 - Pri odstranjevanju ali nameščanju opreme bodite previdni.
- Sprememba barve emajla ali nerjavnega jekla ne vpliva na zmogljivost naprave.
- Vedno kuhajte z zaprtimi vrati naprave.
- Če napravo namestite za ploščo pohištvenega elementa (npr. vrata), poskrbite, da vrata med delovanjem naprave ne bodo nikoli zaprta. Za zaprto ploščo pohištvenega elementa se lahko nakopičita toplota in vlaga ter povzročita nadaljnje poškodbe naprave, ohišja ali tal. Ploščo omarice ne zapirajte, dokler se po uporabi naprava popolnoma ne ohladi.

2.4 Skrb in čiščenje

UPOZORNENIE!

Nevarnost telesnih poškodb, požara ali škode na napravi.

- Pred vzdrževanjem izklopite napravo in iztaknite vtič iz glavne vtičnice.
- Poskrbite, da je naprava hladna. Obstaja nevarnost, da steklene plošče počijo.
- Če se steklene plošče vrat poškodujejo, jih takoj zamenjajte. Obrnite se na pooblaščen servisni center.
- Pri odstranjevanju vrat z naprave bodite previdni. Vrata so težka!
- Napravo redno čistite, da preprečite nabiranje umazanije in poškodbo površine materiala.
- Očistite napravo z vlažno mehko krpo. Uporabljajte samo nevtralna čistilna sredstva. Za čiščenje ne

uporabljajte abrazivnih čistil, grobih gobic, topil ali kovinskih predmetov.

- Če uporabljate razpršilo za čiščenje pečice, upoštevajte varnostna navodila na embalaži.
- Katalitičnega emajla ne čistite s čistilnimi sredstvi.

2.5 Notranja osvetlitev

⚠ UPOZORNENIE!

Nevarnost električnega udara.

- O žarnicah v izdelku in nadomestnih žarnicah, ki se prodajajo ločeno: Te žarnice so zasnovane za ekstremne pogoje v gospodinjstvih aparatih, kot so izjemne temperature, vibracije in vlažnosti, ali za sporočanje informacij o delovanju aparata. Niso namenjene za uporabo drugje in niso primerne za sobno razsvetljavo v gospodinjstvu

- Ta izdelek vsebuje svetlobni vir razreda energijske učinkovitosti G.
- Uporabite le žarnice z istimi specifikacijami.

2.6 Servis

- Za popravilo naprave se obrnite na pooblaščen servisni center.
- Uporabite samo originalne rezervne dele.

2.7 Odlaganje

⚠ UPOZORNENIE!

Nevarnost poškodbe ali zadušitve.

- Za informacije o pravilnem odlaganju naprave se obrnite na občinsko upravo.
- Izključite napravo iz napajanja.
- Odrežite električni priključni kabel tik ob napravi in napravo zavržite.

3. OPIS IZDELKA

3.1 Splošni pregled

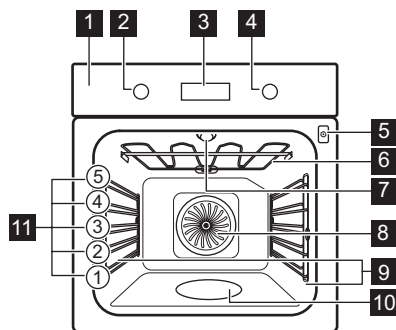

- 1** Upravljalna plošča
- 2** Gumb za funkcije pečice
- 3** Prikazovalnik
- 4** Upravljalni gumb
- 5** Vtičnica za tipalo za jedi
- 6** Grelnik
- 7** Luč

- 8** Ventilator
- 9** Nosilec police, snemljiv
- 10** Vboklina pečice
- 11** Položaji polic

3.2 Dodatna oprema

- **Mreža za pečenje**
Za modele za torto, ognjevarne jedi, pečene jedi, posodo/jedi.
- **Pekač za pecivo**
Za vlažno pecivo, pečene dobrote, kruh, velike pečenke, zamrznjene obroke in za prestrezanje kapljic, npr. maščobe, ko pečete hrano na mreži za pečenje.
- **Posebej globok pekač**
Za pripravo musake.
- **Sonda za hrano**
Za nadzor kuhanja glede na temperaturo v hrani.
- **Teleskopska vodila**
Za preprostejše vstavljanje in odstranjevanje pekačev in rešetke.

4. UPRAVLJALNA PLOŠČA





4.1 Vkllop in izklop naprave

Za vklop naprave:

1. Pritisnite gumbe. Upravljalni gumbi izskočijo.
2. Obrnite gumb za funkcije pečice, da izberete funkcijo.
3. Obrnite upravljalni gumb, da prilagodite nastavitve.

Za izklop naprave: gumb za funkcije pečice obrnite v položaj za izklop .



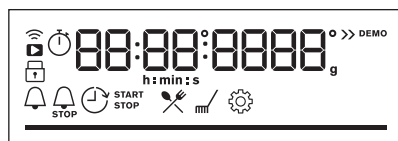

4.2 Pregled upravljalne plošče

	Pritisnite za nastavitve funkcij timerja.
	Pritisnite za nastavitve: Hitro segrevanje.
	Pritisnite in držite za vklop in izklop luči naprave.
	Pritisnite za nastavitve temperature jedra hrane z: Sonda za meso
OK	Pritisnite za potrditev izbire.

4.3 Indikatorji prikazovalnika



Prikazovalnik s ključnimi funkcijami.

	Naprava je zaklenjena.
	Podmeni: Kuharski pomočnik.
	Podmeni: Čiščenje.
	Podmeni: Nastavitve
	Hitro segrevanje pečice je vklopljena.
	Kuhanje v sopari je vklopljeno.
	Sonda za hrano je vklopljena.
	Odštevalna ura je vklopljena.
	Čas priprave je vklopljena.
	Čas zakasnjenege vklopa je vklopljena.
	Čas delovanja je vklopljena.
	Wi-Fi je vklopljena.
	Daljijsko upravljanje je vklopljena.
	Vrstica poteka - vizualno prikazuje, kdaj naprava doseže nastavljeno temperaturo ali kdaj se čas kuhanja izteče.

5. PRED PRVO UPORABO

UPOZORNENIE!

Oglejte si poglavja o varnosti.

5.1 Nastavitev časa

Po prvi priključitvi na omrežno napetost počakajte, da se na prikazovalniku prikažeta: "00:00" ali "12:00" (odvisno od modela).



1. Obrnite upravljalni gumb, da nastavite čas.

2. Pritisnite **OK**.

5.2 Začetno predgrevanje in čiščenje



Pred prvo uporabo in stikom s hrano predhodno segrejte prazno napravo. Naprava lahko oddaja neprijeten vonj in dim. Med predgrevanjem prezračite prostor.

1. Iz naprave odstranite pripomočke in odstranljive nosilce rešetk.

- Nastavite funkcijo . Nastavite najvišjo temperaturo. Pustite, da naprava deluje 1 h.
- Nastavite funkcijo . Nastavite najvišjo temperaturo. Pustite, da naprava deluje 15 min.
- Nastavite funkcijo . Nastavite najvišjo temperaturo. Pustite, da naprava deluje 15 min.
- Izklopite napravo in počakajte, da se ohladi.
- Napravo in pripomočke čistite s krpo iz mikrovlaken, toplo vodo in blagim čistilnim sredstvom.
- Pripomočke in odstranljive nosilce rešetk namestite nazaj v prvotni položaj.

5.3 Brežična povezava

Za povezavo naprave potrebujete:

- brezžično omrežje z internetno povezavo,
 - Mobilna naprava, povezana z istim brezžičnim omrežjem.
1. Za prenos aplikacije skenirajte QR kodo, ki se nahaja na hrbtni strani navodil za uporabo. Aplikacijo si lahko prenesete tudi neposredno iz trgovine z aplikacijami.
 2. Upoštevajte navodila za uporabo aplikacije.
 3. Obrnite gumb za funkcije pečice, da izberete .
 4. Obrnite upravljalni gumb, da izberete /Wi-Fi. Vključite ali izklopite ga. Oglejte si poglavje »Vsakodnevna uporaba«, Spremenite: Nastavitvami.

Wi-Fi je vklopljeno kot privzeto. Preberite si poglavje "Energetska učinkovitost", nasveti za varčevanje z energijo.

 Iz varnostnih razlogov se daljinsko upravljanje samodejno izklopi po 24 h. Po potrebi ponovite namestitvev.

Frekvenca	2.4 GHz WLAN
	2400 - 2483.5 MHz
Protokol	IEEE 802.11b DSSS, 802.11g/n OFDM
Maks. moč	EIRP < 20 dBm (100 mW)
Modul Wi-Fi	NIUS-50

5.4 Licence za programsko opremo

Programska oprema v tem izdelku vsebuje komponente, ki temeljijo na brezplačni in odprtokodni programski opre. AEG izraža hvaležnost za prispevke odprtokodne programske opreme in skupnosti s področja robotike razvojnemu projektu.

Za dostop do odprte kode teh brezplačnih in odprtokodnih komponent programske opreme, katerih pogoje za licenco je treba objaviti, in za ogled popolnih informacij o njihovih avtorskih pravicah ter veljavnih pogojih za licenco obiščite: <http://aeg.opensoftwarerepository.com> (mapa NIUS).

6. VSAKODNEVNA UPORABA

 **UPOZORNENIE!**
Oglejte si poglavja o varnosti.

6.1 Funkcije pečice

-  **Vroči zrak**
Za pečenje mesa in peko peciva. Nastavite nižjo temperaturo kot pri funkciji Konvencionalna kuha, ker ventilator enakomerno porazdeli toploto po notranjosti pečice.

 **Grejte zgoraj/spodaj**
Za peko in pečenje mesa na enem položaju rešetke.

 **SteamBake**
Za dodajanje vlage med pripravo hrane. Zagotovite pravo barvo in hrustljivo skorjo med pečenjem. Za večjo sočnost med pogrevanjem.



Zamrznjene jedi

Za hrustljave pripravljene jedi (npr. ocvrti krompir, pečen krompir v oblicah ali spomladanski zvitki).



Pizza funkcija

Za peko pice in drugih jedi, ki zahtevajo več toplote od spodaj.



Gretje spodaj

Za zapečenost in hrustljavo dno. Uporabite najnižji položaj rešetk.



Vlažno pečenje

Ta funkcija je zasnovana za varčevanje z energijo med pečenjem. Ko uporabljate to funkcijo, se lahko temperatura v napravi razlikuje od nastavljene. Uporabljena je akumulirana toplota. Moč segrevanja se lahko zmanjša. Za dodatne informacije si oglejte poglavje »Dnevna uporaba«, Opombe: Vlažno pečenje.



Žar

Za pečenje tankih živil na žaru in popekanje kruha.



Infra pečenje

Za pečenje velikih kosov mesa ali perutnine s kostmi na eni višini. Za gratiniranje in dodatno zapečenost.



Luč lahko med nekaterimi funkcijami pečice pri nižji temperaturi od 80 °C samodejno ugasne.

6.2 Opombe v zvezi s: Vlažno pečenje

Ta funkcija je bila uporabljena za skladnost z razredom energijske učinkovitosti in zahtevami glede okoljske primernosti (v skladu z EU 65/2014 in EU 66/2014). Preizkusi v skladu z: IEC/EN 60350-1.

Med pečenjem morajo biti vrata pečice zaprta, da se funkcija ne prekine in pečica deluje z največjo energijsko učinkovitostjo.

Ko uporabljate to funkcijo, luč po 30 sekundah samodejno ugasne.

Navodila za pripravo jedi lahko najdete v poglavju »Namigi in nasveti«, funkcija »Pečenje z ventilatorjem in zadrževanjem vlage« Vlažno pečenje. Splošna priporočila za varčevanje z energijo lahko najdete v

poglavju »Energijska učinkovitost«, Napotki za varčevanje z energijo.

6.3 Nastavitev: Funkcije pečice

1. Obrnite gumb za funkcije pečice, da izberete funkcijo pečice.
2. Obrnite upravljalni gumb, da nastavite temperaturo.

» Hitro segrevanje pečice - pritisnite in držite , da skrajšate čas segrevanja. Na voljo je za nekatere funkcije pečice. Ventilator se lahko vklopi samodejno.

6.4 Nastavitev: SteamBake – Kuhanje s paro

1. Poskrbite, da je naprava hladna.
2. Vboklino pečice napolnite z največ 250 ml vode iz pipe. Vbokline ne polnite ponovno med peko ali ko je naprava vroča.
3. Obrnite gumb za funkcije pečice, da izberete funkcijo pečice .
4. Obrnite upravljalni gumb, da nastavite temperaturo.
5. Predhodno ogrevajte prazno napravo za 10 min, da ustvarite vlago.
6. Živila vstavite v napravo.
7. Po koncu kuhanja obrnite gumb za funkcije pečice v položaj za izklop, da izklopite napravo.
8. Ko je naprava hladna, z mehko krpo odstranite preostalo vodo iz vbokline pečice, se prepričajte,

UPOZORNENIE!

Previdno odprite vrata. Sproščena vlaga lahko povzroči opekline.

6.5 Vstop: Meni

Odprite Meni za dostop do kuharskega pomočnika in nastavitvev.





1. Zavrtite gumb za funkcije pečice na .
- Na prikazovalniku se prikaže , , .
2. Obrnite upravljalni gumb in izberite ikono za vstop v podmeni. Pritisnite OK.

6.6 Nastavitev: Kuharski pomočnik









Kuharski pomočnik podmeni je sestavljen iz programov, ki so zasnovani za namenske jedi. Programi se zaženejo z ustrezno nastavitvijo. Med kuhanjem lahko spremenite čas in temperaturo.























1. Zavrtite gumb za funkcije pečice na .
2. Obrnite upravljalni gumb, da izberete . Pritisnite OK.
3. Obrnite upravljalni gumb, da izberete jed (P1 - P...). Pritisnite OK.
4. Obrnite upravljalni gumb, da spremenite težo. Možnost je na voljo za izbrane jedi. Pritisnite OK.
5. Živila položite v napravo. Pritisnite OK.
6. Ko se funkcija konča, preverite, ali je hrana pripravljena. Po potrebi podaljšajte čas kuhanja.



























Podmeni: Kuharski pomočnik

Legenda	
	Na voljo je nastavitev teže.
	Sonda za meso mora biti povezana za uporabo funkcije. Preberite si poglavje »Uporaba dodatne opreme«.
	Vboklino pečice napolnite z vodo za pripravo na pari.
	Preden začnete peči, predhodno ogrejte aparat.
	Višina rešetke. Preberite si poglavje "Opis izdelka".

Na prikazovalniku se prikaže **P** in **številka** jedi, ki jo lahko preverite v razpredelnici.

Jed	Teža	Višina rešetke / dodatna oprema
P1 Goveja pečena, manj pečena		
P2 Goveja pečena, srednje pečena	1 - 1.5 kg; 4 - 5 cm debelih kosov	  2; pekač za pecivo Nekaj minut pražite meso v vroči posodi. Vstavite v aparat.
P3 Goveja pečena, dobro pečena		
P4 Zrezek, srednje pečen	180 - 220 g na kos; 3 cm debele rezine	   3; posoda za pečenje na mreži za pečenje Nekaj minut pražite meso v vroči posodi. Vstavite v aparat.
P5 Pečena/dušena govedina (bržolna pečena, notranje stegno, debela potebušina)	1.5 - 2 kg	  2; posoda za pečenje na mreži za pečenje Nekaj minut pražite meso v vroči posodi. Dodajte tekočino. Vstavite v aparat.
P6 Goveja pečena, manj pečena (pečenje z nizko temp.)		
P7 Goveja pečena, srednje pečena (pečenje z nizko temp.)	1 - 1.5 kg; 4 - 5 cm debelih kosov	  2; pekač za pecivo Nekaj minut pražite meso v vroči posodi. Vstavite v aparat.
P8 Goveja pečena, bolj pečena (pečenje z nizko temp.)		

	Jed	Teža	Višina rešetke / dodatna oprema
P9	Goveji file, manj pečen (počasno kuhanje)		
P10	Goveji file, srednje pečen (počasno kuhanje)	0.5 - 1.5 kg; 5 - 6 cm debelih kosov	 2; pekač za pecivo Nekaj minut pražite meso v vroči posodi. Vstavite v aparat.
P11	Goveji file, bolj pečen (počasno pečenje)		
P12	Telečja pečenka (npr. pleče)	0.8 - 1.5 kg; 4 cm debeli kosi	  2; posoda za pečenje na mreži za pečenje Nekaj minut pražite meso v vroči posodi. Dodajte tekočino. Vstavite v aparat. Pecite pokrito.
P13	Pečen svinjski vrat ali pleče	1.5 - 2 kg	  2; posoda za pečenje na mreži za pečenje V posodo za pečenje mesa dodajte 200 ml tekočine.
P14	Svinjina (pečenje z nizko temp.)	1.5 - 2 kg	 2; pekač za pecivo Po polovici časa pečenja meso obrnite, da se enakomerno zapeče.
P15	Svinjska ledvena pečenka, sveža	1 - 1.5 kg; 5 - 6 cm debelih kosov	 2; posoda za pečenje na mreži za pečenje Nekaj minut pražite meso v vroči posodi. Vstavite v aparat.
P16	Svinjska rebra	2 - 3 kg; uporabite surova, 2 - 3 cm tanka rebrca	 3; globok pekač Dodajte tekočino, da prekrijete spodnji del jedi. Po polovici časa pečenja meso obrnite.
P17	Jagnječje stegno s kostmi	1.5 - 2 kg; 7 - 9 cm debelih kosov	  2; posoda za pečenje na pekaču za pecivo Dodajte tekočino. Po polovici časa pečenja meso obrnite.
P18	Cel piščanec	1 - 1.5 kg; sveže	  2;  200 ml; kozica na pekaču za pecivo Po polovici časa pečenja piščanca obrnite, da se enakomerno zapeče.
P19	Piščanec, polovica	0.5 - 0.8 kg	  3; pekač za pecivo
P20	Piščančje prsi	180 - 200 g na kos	  2; kozica na mreži za pečenje Nekaj minut pražite meso v vroči posodi.
P21	Piščančja bedra, sveža	-	  3; pekač za pecivo Če ste piščančja bedra marinirali, nastavite nižjo temperaturo in jih pecite dlje.
P22	Raca, cela	2 - 3 kg	  2; posoda za pečenje na mreži za pečenje Postavite meso v posodo za pečenje. Po polovici časa pečenja raco obrnite.
P23	Gos, cela	4 - 5 kg	  2; globok pekač Postavite meso na globok pekač. Po polovici časa pečenja gos obrnite.

	Jed	Teža	Višina rešetke / dodatna oprema
P24	Mesna štruca	1 kg	 2; mreža za pečenje
P25	Cela riba, pečena na žaru	0.5 - 1 kg na ribo	 2; pekač za pecivo Ribo napolnite z maslom, začimbami in zelišči.
P26	Ribji file	-	 3; kozica na mreži za pečenje
P27	Skutna torta	-	 2;  28 cm model za pečenje s snemljivim obodom na mreži za pečenje
P28	Jabolčni kolač	-	 2;  100 - 150 ml; pekač za pecivo
P29	Jabolčna pita	-	 2; model za pito na mreži za pečenje
P30	Jabolčna pita	-	 2;  100 - 150 ml;  22 cm model za pito na mreži za pečenje
P31	Čokoladni kolač z lešniki	2 kg testa	 3; globok pekač
P32	Muffini	-	 2;  100 - 150 ml; pekač za muffine na mreži za pečenje
P33	Biskvitno pecivo	-	 2; model za kruh na mreži za pečenje
P34	Pečen krompir	1 kg	 2; pekač za pecivo Postavite cele neolupljene krompirje na pekač za pecivo.
P35	Pečeni krompir v oblicah	1 kg	 3; pekač za pecivo, obdan s papirjem za peko Narežite krompir na kose.
P36	Mešana zelenjava na žaru	1 - 1.5 kg	 3; pekač za pecivo, obdan s papirjem za peko Narežite zelenjavo na kose.
P37	Kroketi, zamrznjeni	0.5 kg	 3; pekač za pecivo
P38	Ocvrt krompir, zamrznjen	0.75 kg	 3; pekač za pecivo
P39	Mesnata/zelenjavna lazanja s suhimi lazanja lističi	1 - 1.5 kg	 2; mesni zvitki na mreži za pečenje
P40	Gratiniran krompir (surov krompir)	1 - 1.5 kg	 1; mesni zvitki na mreži za pečenje Po polovici časa priprave jedi le-to obrnite.
P41	Sveža pizza, tanka	-	 2;  100 ml; pekač za pecivo, obdan s papirjem za peko
P42	Sveža pizza, debela	-	 2; pekač za pecivo, obdan s papirjem za peko
P43	Kiš	-	 2; model za pečenje na mreži za pečenje

Jed	Teža	Višina rešetke / dodatna oprema
P44 Francoske štručke / ciabatta / beli kruh	0.8 kg	2; 150 ml; pekač za pecivo , obdan s papirjem za peko Več časa, potrebne za beli kruh.
P45 Polnozrnat / ržen / črni kruh	1 kg	2; 150 ml; pekač za pecivo , obdan s papirjem za peko / modelom za kruh na mreži za pečenje

6.7 Spreminjanje: Nastavitve

- Zavrtite gumb za funkcije pečice na .
- Obrnite upravljalni gumb, da izberete .
Pritisnite **OK**.
- Obrnite upravljalni gumb, da izberete nastavitve. Pritisnite **OK**.
- Obrnite upravljalni gumb, da spremenite vrednost. Pritisnite **OK**.
- Gumb za funkcije pečice obrnite v položaj za izklop, da zapustite Meni.

Podmeni: Nastavitve

Nastavitev:	Vrednost
01 Ura	Spremeni
02 Osvetlitev	1 - 5
03 Zvok tipk	1 - Pisk, 2 - Klik, 3 - Izklop zvoka
04 Glasnost	1 - 4

Nastavitev:	Vrednost
05 Sonda za hrano Dejanje	1 - Alarm in zaustavitev, 2 - Alarm
06 Čas delovanja	Vklop/Izklop
07 Osvetlitev	Vklop/Izklop
08 Hitro segrevanje pečice	Vklop/Izklop
09 Wi-Fi	Vklop/Izklop
10 Samodejno daljinsko delovanje	Vklop/Izklop
11 Pozabi omrežje	Da/ne
12 Predstavitveni način	Aktivacijska koda: 2468
13 Različica programske opreme	Preverjanje
14 Ponastavi vse nastavitve	Da/ne

7. DODATNE FUNKCIJE

7.1 Ključavnica

Ta funkcija preprečuje nenamerno spremembo funkcije naprave.

Ko je vklopljena, ko je naprava v uporabi, zaklene upravljalno ploščo, zaradi česar se trenutne nastavitve kuhanja nadaljujejo.

Ko je vklopljena, ko je naprava izklopljena, ohranja upravljalno ploščo zaklenjeno, kar preprečuje nenamerni vklop naprave.

OK - pritisnite in držite za vklop funkcije.



Oglasi se zvočni signal. - utripne 3-krat, ko je zapora vklopljena.

OK - pritisnite in držite za izklop funkcije.

7.2 Samodejni izklop

Če je funkcija pečice vklopljena in nastavitve niso spremenjene, se naprava po določenem času iz varnostnih razlogov samodejno izklopi.





(°C)	(h)
30 - 115	12.5
120 - 195	8.5

 (°C)	 (h)
200 - 245	5.5
250 - maksimalno	3

Če nameravate funkcijo pečice uporabljati dlje časa, kot je čas za samodejni izklop, nastavite dolžino pečenja. Oglejte si poglavje »Časovne funkcije«.

8. ČASOVNE FUNKCIJE

8.1 Opis funkcij timerja

 Odštevalna ura	Za nastavev odštevanja. Ko se programska ura izteče, se oglasi zvočni signal. Ta funkcija ne vpliva na delovanje naprave in jo lahko kadar koli nastavite.
 Čas priprave	Za nastavev časa priprave hrane. Ko se programska ura konča, se oglasi zvočni signal, funkcija pečice pa se samodejno izklopi.
 Čas zakasnjenege vklopa	Za zamik začetka in/ali konca pečenja.
 Čas delovanja	Za prikaz trajanja delovanja naprave. Največ je 23 h 59 min. Ta funkcija ne vpliva na delovanje naprave in jo lahko kadar koli nastavite.



8.2 Nastavev: Odštevalna ura

1. Pritisnite .

Na prikazovalniku se prikaže: 0:00 in .

2. Obrnite upravljalni gumb za nastavev Odštevalna ura.
3. Pritisnite **OK**, Programska ura začne takoj odštevati čas.

8.3 Nastavev: Čas priprave

1. Obrnite gumb, da izberete funkcijo pečice in nastavite temperaturo.
2. Pritiskajte , dokler se na prikazovalniku ne prikaže: 0:00 in .



Samodejni izklop ne deluje pri naslednjih funkcijah: Osvetlitev, Sonda za hrano, Čas zakasnjenege vklopa.

7.3 Ventilator za hlajenje

Ko naprava deluje, se samodejno vklopi ventilator za hlajenje, da ostanejo površine naprave hladne. Če napravo izklopite, lahko ventilator za hlajenje deluje, dokler se naprava ne ohladi.

3. Obrnite upravljalni gumb za nastavev Čas priprave.
4. Pritisnite **OK**, Programska ura začne takoj odštevati čas.
5. Ko se čas izteče, pritisnite **OK** in obrnite gumb za funkcije pečice v položaj za izklop.



8.4 Nastavev: Čas zakasnjenege vklopa

1. Obrnite gumb, da izberete funkcijo pečice in nastavite temperaturo.
2. Pritiskajte , dokler se na prikazovalniku ne prikaže:  in **START**.
3. Obrnite upravljalni gumb, da nastavite začetni čas.
4. Pritisnite **OK**.

Na prikazovalniku se prikaže: --:--  **STOP**.

5. Obrnite upravljalni gumb, da nastavite čas konca.
6. Pritisnite **OK**, Programska ura začne odštevati čas ob nastavljenem začetnem času.
7. Ko se čas izteče, pritisnite **OK** in obrnite gumb za funkcije pečice v položaj za izklop.

8.5 Nastavev: Čas delovanja

1. Obrnite gumb za funkcije pečice na , da odprete Meni.
2. Obrnite upravljalni gumb, da izberete  / Čas delovanja. Oglejte si poglavje "Vsakodnevna uporaba", Meni: Nastavitve.

3. Pritisnite OK.
4. Obrnite upravljalni gumb, da vklopite in izklopite čas delovanja.
5. Pritisnite OK.

8.6 Nastavitev: Ura

1. Obrnite gumb za funkcije pečice na , da odprete Meni.

2. Obrnite upravljalni gumb, da izberete  / Ura. Oglejte si poglavje "Vsakodnevna uporaba", Meni: Nastavitvami.
3. Obrnite upravljalni gumb za nastavitev ure.
4. Pritisnite OK.

9. UPORABA PRIPOMOČKOV

UPOZORNENIE!

Oglejte si poglavja o varnosti.

9.1 Vstavljanje opreme

Mala zarezna na vrhu poveča varnost in zaščito pred nagibom. Zareze so tudi varovala proti prevračanju. Rob okrog mreže preprečuje zdrs posode s police.

Mreža za pečenje

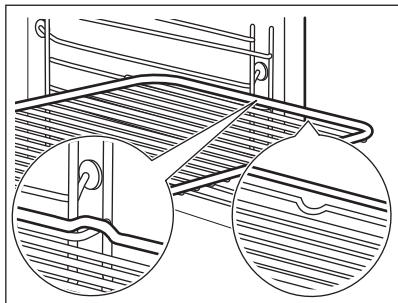

Mrežo potisnite med vodili nosilca rešetk. Poskrbite, da se bo polica dotikala hrbtni strani notranjosti pečice.

Pekač za pecivo / Globok pekač

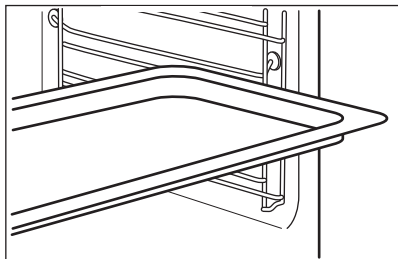

Pekač potisnite med vodili nosilca rešetk. Pekač za pecivo namestite z nagibom proti zadnjemu delu notranjosti pečice.

9.2 Sonda za hrano

Meri temperaturo znotraj hrane.

Nastaviti je mogoče dve temperaturi:

- °C - temperatura v napravi. Biti mora vsaj 25 °C višje od temperature jedra živila.
-  - temperatura jedra hrane.

Priporočila:

- Sestavine morajo imeti sobno temperaturo.
- Ne uporabljajte za tekoče jedi.
- Med pečenjem mora biti igla sonde za meso povsem vstavljena v jed.

Kuhanje z: Sonda za hrano

UPOZORNENIE!

Obstaja nevarnost opeklin, ker se sonda za meso in nosilci rešetk segrejejo. Ročaja sonde za meso se ne dotikajte z golimi rokami. Vedno uporabljajte zaščitne rokavice.

1. Vključite napravo.
2. Nastavite funkcijo pečice in po potrebi temperaturo pečice.
3. Vstavite sondo za meso v posodo: **Meso, perutnina in ribe**
Celotno iglo sonde za hrano vstavite v meso ali ribo na najdebelejšem delu.

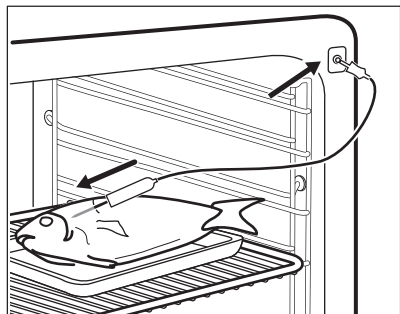

Zloženka

Konico sonde za meso vstavite točno v sredino zloženske. Sonda za hrano se med kuhanjem ne sme premikati. Za to uporabite trdno sestavino. Z robom posode za pečenje podprite silikonski ročaj sonde za meso. Konica sonde za meso se ne sme dotakniti dna posode za pečenje.

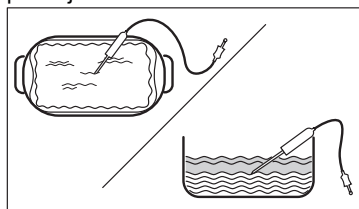

4. Sondo za meso priključite v vtičnico v napravi. Preberite si poglavje "Opis izdelka".

Na prikazovalniku se prikaže trenutna temperatura sonde za meso.

5. – pritisnite, da nastavite temperaturo jedra sonde za meso.
6. Obrnite upravljalni gumb, da nastavite temperaturo.
7. Pritisnite OK.
8. Ko hrana doseže nastavljeno temperaturo, se oglasi zvočni signal. Preverite, ali je hrana pripravljena. Po potrebi podaljšajte čas kuhanja.
9. Iztaknite vtič sonde za meso iz vtičnice ter vzemite jed iz naprave.

10. NAMIGI IN NASVETI

10.1 Priporočila za pečenje

Temperature in časi pečenja v razpredelnih so le smernice. Odvisni so od receptov ter kakovosti in količine uporabljenih sestavin.

Vaša naprava lahko peče ali pripravlja drugače kot vaša prejšnja naprava. V spodnjih namigih so prikazane priporočene nastavitve za temperaturo, čas pečenja in položaj rešetk za določene vrste hrane.

Položaje rešetk štejte od spodaj navzgor.

Če za določen recept ne najdete nastavitvev, poiščite podobne.

Za nasvete glede varčevanja z energijo si preberite poglavje "Energetska učinkovitost".

Simboli, uporabljeni v razpredelnih:

	Vrsta živila
	Funkcija pečice
	Temperatura
	Pribor
	Položaj rešetke
	Čas priprave (min)



10.2 Vlažno pečenje - priporočeni pripomočki

Uporabite temne in neodbojne pekače in posode. Bolje vsrkavajo toploto od svetlih barvnih in odbojnih posod.

- **Ponev za pico** - temna, neodbojna, premera 28cm
- **Posoda za peko** - temna, neodbojna, premera 26cm
- **Ramekins** - keramika, premer 8cm, višina 5 cm
- **Flan osnovni model** - temen, neodbojen, premer 28cm

10.3 Vlažno pečenje





Za najboljše rezultate upoštevajte priporočila, navedena v spodnji razpredelnici.





	°C		
Gratinirane testenine	200 - 220	45 - 55	3
Gratiniran krompir	180 - 200	70 - 85	3
Musaka	170 - 190	70 - 95	3
Lazanja	180 - 200	75 - 90	3
Kaneloni	180 - 200	70 - 85	3
Kruhov narastek	190 - 200	55 - 70	3
Rižev puding	170 - 190	45 - 60	3
Jabolčno pecivo iz umešanega testa (okrogel model za pečenje)	160 - 170	70 - 80	3
Beli kruh	190 - 200	55 - 70	3

10.4 Informacije za testne inštitute

Preizkusi v skladu z: EN 60350-1, IEC 60350-1.





Peka na enem nivoju

			°C		
Pusti biskvit	Vroči zrak	Mreža za pečenje	160	45 - 60	2
Pusti biskvit	Gretje zgoraj/ spodaj	Mreža za pečenje	160	45 - 60	2
Jabolčna pita 1)	Vroči zrak	Mreža za pečenje	160	55 - 65	2
Jabolčna pita 1)	Gretje zgoraj/ spodaj	Mreža za pečenje	180	55 - 65	1
Masleni piškoti	Vroči zrak	Pekač za pecivo	140	25 - 35	2
Masleni piškoti	Gretje zgoraj/ spodaj	Pekač za pecivo	140	25 - 35	2
Drobno pecivo (20 kosov na pekač) 2)	Vroči zrak	Pekač za pecivo	150	20 - 30	3
Drobno pecivo (20 kosov na pekač) 2)	Gretje zgoraj/ spodaj	Pekač za pecivo	170	20 - 30	3

			°C		
Toast 3)	Žar	Mreža za pečenje	Največje	1 - 2	5

- 1) 2 modela sta nameščena poševno (Ø 20 cm). Desni mora biti nameščen bližje sprednjemu delu od levega.
- 2) Predhodno ogrejte prazno napravo.
- 3) Prazno napravo predgrejte 5 min.

Peka na več nivojih

			°C		
Masleni piškoti	Vroči zrak	Pekač za pecivo	140	25 - 45	2 in 4
Drobno pecivo (20 kosov na pekač) 1)	Vroči zrak	Pekač za pecivo	150	25 - 35	2 in 4
Pusti biskvit	Vroči zrak	Mreža za pečenje	160	45 - 55	2 in 4
Jabolčna pita	Vroči zrak	Mreža za pečenje	160	55 - 65	2 in 4

- 1) Predhodno ogrejte prazno napravo.

11. VZDRŽEVANJE IN ČIŠČENJE

UPOZORNENIE!

Oglejte si poglavja o varnosti.

11.1 Opombe o čiščenju

Čistilna sredstva

- Sprednji del naprave čistite samo s krpo iz mikrovlačen, toplo vodo in blagim čistilom.
- Za čiščenje kovinskih površin uporabite namensko čistilno sredstvo
- Madeže očistite z blagim čistilnim sredstvom. Ne nanašajte ga na katalitične površine.

Vsakodnevna uporaba

- Po vsaki uporabi očistite notranjost naprave. Nakopičena maščoba ali drugi ostanke lahko povzročijo požar.
- Hrane ne shranjujte v aparatu dlje kot 20 minut. Notranjost naprave osušite samo s krpo iz mikrovlačen po vsaki uporabi.

Pripomočki

- Vso dodatno opremo očistite po vsaki uporabi in pustite, da se posuši. Uporabite samo krpo iz mikrovlačen, toplo vodo in blago čistilno sredstvo. Pripomočkov ne pomivajte v pomivalnem stroju.

- Pripomočkov s premazom proti prijemanju ne čistite z abrazivnimi čistilnimi sredstvi ali ostrimi predmeti.

11.2 Čiščenje vbokline pečice

Po peki s paro očistite vboklino pečice, da odstranite ostanke apnenca.



Za funkcijo: SteamBake očistite pečico vsakih 5 - 10 ciklov peke.

1. Vlijete 250 ml belega kisa ali citronske kisline v vboklino pečice. Uporabite največ 6-odstotni kis brez dodatkov.
2. Kis naj 30 minut pri temperaturi okolja raztaplja ostanke apnenca.
3. Notranjost pečice očistite s toplo vodo in mehko krpo.

11.3 Odstranjevanje nosilcev rešetk

Pred začetkom čiščenja naprave odstranite nosilce rešetk.

1. Izključite napravo in počakajte, da se ohladi.

2. Sprednji del nosilca rešetke povlecite stran od stranske stene.
3. Zadnji del nosilca rešetke potegnite s stranskih sten in ga odstranite.

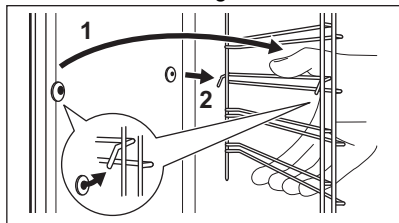

4. Nosilce rešetk namestite v obratnem zaporedju. Zadrževalni zatiči na teleskopskih vodilih morajo biti obrnjeni naprej.

11.4 Pokrov katalitičnega ventilatorja

Pokrov ventilatorja je prevlečen s katalitičnim emajlom. Vsrkava maščobo, ki se med delovanjem naprave nabira na stenah. V podporo postopku samodejnega čiščenja redno segrevajte prazno napravo.

Madeži in sprememba barve katalitičnega premaza ne vplivajo na čiščenje.

Katalitični emajl se čisti sam, ne čistite ga s krpo.

1. Izklopite napravo in počakajte, da se ohladi.
2. Odstranite vse pripomočke iz peči.
3. Dno peči in notranje steklo vrat očistite samo s toplo vodo, mehko krpo in blagim čistilnim sredstvom.
4. Izberite Meni / Čiščenje .
5. Pritisnite OK trikrat.

Trajanje: 1 h

Ko se čiščenje konča, se oglasi zvočni signal. Aparat se ugasne.

6. Ko je naprava hladna, očistite dno peči z vlažno mehko krpo

11.5 Odstranjevanje in nameščanje vrat

Za čiščenje lahko odstranite vrata in notranje steklene plošče. Število steklenih plošč se razlikuje med modeli.

UPOZORNENIE!

Vrata so težka.

POZOR!

S steklom ravnajte previdno, zlasti okoli robov sprednje plošče. Steklo lahko počí.

1. Poskrbite, da je naprava hladna.
2. Povsem odprite vrata.
3. Pritisnite vpenjalni ročici **A** na tečajih.

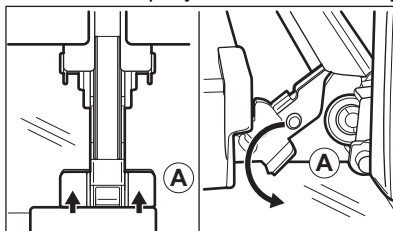

4. Vrata peči zaprite do prvega položaja odpiranja (pod približnim kotom: 70°).
5. Vrata pritite na vsaki strani z eno roko in jih potegnite stran od peči pod kotom navzgor.
6. Nato položite vrata z zunanjo stranjo navzdol na mehko krpo in trdno površino.
7. Okvir vrat **B** pridržite na njihovem zgornjem robu na obeh straneh in potisnete navznoter, da sprostite tesnilo sponke.

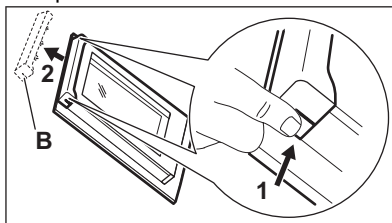

8. Okvir vrat potegnite k sebi in ga odstranite.
9. Steklene plošče vrat pritite na zgornjem robu eno za drugo in jih potegnite navzgor iz vodila.

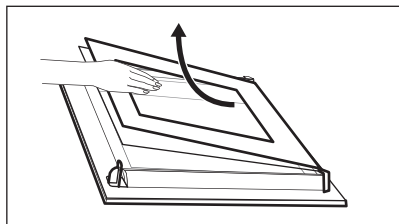

10. Steklo ploščo očistite z vodo in milom. Steklo ploščo temeljito osušite. Steklenih plošč ne pomivajte v pomivalnem stroju.

Po čiščenju naredite zgornje korake v obratnem vrstnem redu. Najprej vstavite manjšo ploščo, nato pa večjo in vrata.

Poskrbite, da boste steklene plošče vstavili pravilno, drugače se lahko površina vrat pregreje.

11.6 Zamenjava žarnice

UPOZORNENIE!

Nevarnost električnega udara.
Žarnica je lahko vroča.

1. Izklopite napravo in počakajte, da se ohladi.
2. Izključite napravo iz napajanja.
3. Krpo položite na dno pečice.

Zgornja žarnica

1. Obrnite steklen pokrov in ga odstranite.

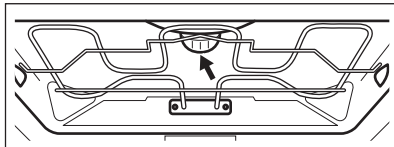

2. Očistite stekleni pokrov.
3. Žarnico zamenjajte z ustrežno žarnico, odporno proti visoki temperaturi 300 °C.
4. Namestite stekleni pokrov.

12. ODPRAVLJANJE TEŽAV

UPOZORNENIE!

Oglejte si poglavja o varnosti.

12.1 Kaj storite v primeru ...

Težava	Prepričajte se, ali
Naprave ni mogoče vklopiti ali je uporabljati.	Naprava je pravilno priključena na napajanje.
Naprava se ne segreje.	Samodejni izklop je onemogočen.
Naprava se ne segreje.	Varovalka ni pregorela.
Naprava se ne segreje.	Ključavnica je izklopljena.
Luč ne sveti.	Vlažno pečenje je vklopljena.
Luč ne deluje.	Luč je pregorela.
Sonda za hrano ne deluje.	Vtič Sonda za hrano je povsem vtaknjen v vtičnico.
Na prikazovalniku se prikaže 00:00.	Prišlo je do izpada napajanja. Nastavite uro.
Voda izteka iz vbokline pečice.	V vboklini pečice je preveč vode.



Če se na prikazovalniku prikaže koda napake, ki je ni v razpredelnici, izklopite in vklopite varovalko, da ponovno zaženete napravo. Če se koda napake pojavi ponovno, se obrnite na pooblaščen servisni center.

12.2 Servisni podatki

Če težave ne morete razrešiti sami, se obrnite na prodajalca ali pooblaščen servisni center.

Potrebni podatki za servisni center se nahajajo na ploščici za tehnične navedbe. Ploščica za tehnične navedbe se nahaja na sprednjem okvirju naprave. Vidna je, ko odprete vrata. Ploščice za tehnične navedbe ne odstranjujte z naprave.

Priporočamo, da podatke vpišete sem:

Model (MOD.):

Produktna številka (PNC):

Serijska številka (S.N.):

13. ENERGIJSKA UČINKOVITOST

13.1 Podatki o izdelku in informacijski list o izdelku v skladu s predpisi EU o okoljsko primerni zasnovi in energijskem označevanju

Ime dobavitelja	AEG
Identifikacija modela	OA5CB531AB 944035123
Indeks energijske učinkovitosti	81,2
Razred energijske učinkovitosti	A+
Poraba energije pri standardni obremenitvi, običajni način	1,09 kWh/cikel
Poraba energije pri standardni obremenitvi, način z ventilatorjem	0,69 kWh/cikel
Število votlin pečice	1
Toplotni vir	Električna energija
Prostornina	71 l
Vrsta pečice	Pečica, v vgrajenem štedilniku
Masa	32,5 kg

IEC/EN 60350-1 – Gospodinjski električni aparati za pripravo jedi – 1. del: Štedilniki, pečice, parne pečice in žari – Metode za merjenje obnašanja.

13.2 Podatki o izdelku glede porabe energije in najdaljšega časa za doseg ustreznega načina nizke moči

Poraba energije v stanju pripravljenosti	0.8 W
Poraba energije v omrežnem stanju pripravljenosti	2.0 W
Najdaljši čas, ki je potreben, da oprema samodejno doseže ustrezen način nizke moči	20 min

Za navodila o vklopu in izklopu brezžične omrežne povezave si oglejte poglavje "Pred prvo uporabo".

13.3 Nasveti za varčevanje z energijo

Spodnji nasveti vam bodo pomagali prihraniti energijo pri uporabi naprave.

Poskrbite, da bodo vrata naprave med delovanjem zaprta. Vrat med pripravo obroka ne odpirajte prepogosto. Poskrbite, da bo tesnilo vrat čisto, in preverite, da je dobro nameščeno.

Uporabljajte kovinsko posodo in temne neodbojne pekače in posode za boljše varčevanje z energijo.

Naprave pred kuhanjem ne predgrevalite, razen če je to posebej priporočljivo.

Presledki med pečenjem več jedi naj bodo čim krajši.

Pečenje z ventilatorjem

Ko je mogoče, uporabljajte funkcije pečenja z ventilatorjem, da prihranite energijo.

Akumulirana toplota

Pri pečenju, daljšem od 30 minut, tri do 10 minut pred potekom časa pečenja znižajte temperaturo naprave na najnižjo stopnjo. Akumulirana toplota v napravi peče naprej.

Z akumulirano toploto ohranite toplo hrano oz. pogrejte ostale jedi.

Ko izklopite napravo, se na prikazovalniku prikaže akumulirana toplota ali temperatura.

Ohranjanje jedi toplih

Če želite uporabiti akumulirano toploto in ohraniti toplo hrano, izberite najnižjo možno nastavitev temperature. Na prikazovalniku se prikaže indikator akumulirane toplote ali temperatura.

Pečenje ob izklopljeni luči

Med pečenjem izklopite luč. Vključite jo samo, ko jo potrebujete.

Vlažno pečenje

Funkcija je zasnovana za varčevanje z energijo med pečenjem.

Ko uporabljate to funkcijo, luč po 30 sekundah samodejno ugasne. Luč lahko ponovno vključite, a to dejanje bo zmanjšalo pričakovani prihranek energije.

Wi-Fi

Ko je mogoče, izklopite Wi-Fi, da prihranite energijo.

14. SKRBE ZA OKOLJE

Reciklirajte materiale, ki jih označuje simbol . Embalažo odložite v ustrezne zabojnike za reciklažo. Pomagajte zaščititi okolje in zdravje ljudi ter reciklirati odpadke električnih in elektronskih naprav. Naprav, označenih s

simbolom , ne odstranjujte z gospodinjskimi odpadki. Izdelek vrnite na krajevno zbirališče za recikliranje ali se obrnite na občinski urad.

